

MANUEL D'UTILISATEUR

650^{cc}

DIRT TRACK 6.5



X-RIDE



Félicitations !

Vous êtes l'heureux nouveau propriétaire d'une MASH qui incarne un nouvel esprit, une nouvelle tendance : une moto au look et à une philosophie « vintage », synonyme de liberté.

Nous vous remercions de bien vouloir lire intégralement ce manuel avant l'utilisation de votre MASH.

Bonne Route !

Précautions importantes

Informations sur le rodage de votre moto

Les mille premiers kilomètres constituent une période cruciale pour la vie du véhicule : l'efficacité de son rodage conditionne en effet sa longévité et son niveau de performances. Le rodage est le processus par lequel les pièces mobiles se polissent par frottement les unes sur les autres et s'ajustent correctement.

Son respect favorise non seulement la stabilité du véhicule lors de son utilisation, mais permet aussi d'exploiter pleinement ses performances. En aucun cas, le propriétaire ne doit agir d'une manière susceptible d'entraîner la surchauffe des composants du moteur.

Pour en savoir plus sur la méthode de rodage, se reporter à la section «Rodage de la moto».

Lire attentivement le manuel et observer strictement les instructions et descriptions qui y figurent.

Une attention particulière doit être portée aux paragraphes précédés des termes «**AVERTISSEMENT**», «**Attention**» et «**Note**».

AVERTISSEMENT..... Se rapporte à votre propre sécurité. Un risque d'accident existe s'il est ignoré.

Attention..... Décrit les précautions ou mesures à prendre impérativement pour éviter tout dommage.

Note..... Fournit des explications en matière d'entretien ou des détails plus précis.

Le manuel de fonctionnement doit être conservé soigneusement par le propriétaire de la moto. En cas de vente du véhicule, il doit être remis à son nouveau propriétaire.

DIRT TRACK
6.5



X-RIDE
Classic



N° DE CHASSIS

N° DE MOTEUR

DISTRIBUTEUR

Avant-propos

Félicitations pour votre choix ! La moto que vous venez d'acquérir bénéficie des technologies et des équipements les plus sophistiqués en matière de conception, de développement et de fabrication : c'est pourquoi nous sommes en mesure de vous proposer un véhicule alliant une fiabilité éprouvée, une conception innovante et une ligne élégante.

Si la conduite d'une moto fait partie des loisirs les plus passionnants. Ce véhicule est aussi un moyen de transport idéal qui saura vous procurer un plaisir de conduite illimité. Avant de rouler, vous êtes invité à vous familiariser avec les consignes et spécifications du présent manuel d'instruction, qui décrit en particulier les règles d'utilisation et d'entretien du véhicule. L'observation des recommandations suivantes garantira la fiabilité de votre moto et prolongera sa durée de vie.

Le personnel des revendeurs MASH agréé SIMA (liste disponible par consultation du site internet www.simamoto.fr rubrique *Réseau SIMA*) possède les compétences et les qualifications techniques requises pour réaliser l'entretien et fournir un service de qualité.

Table des matières

I	Principales données techniques.....	8
II	Notice.....	10
III	Emplacement des pièces.....	13
IV	Commutateur.....	16
V	Conduite.....	21
VI	Inspection et entretien.....	29

I - Principales données techniques

Type Moteur	Monocylindre 4T, refroidissement par air	
Cylindrée	643.7 cc	
Ratio de compression	8.3.1	
Régime de ralenti	Dirt Track : 1700±100RPM	X-Ride : 1500±100RPM
Puissance max.	Dirt Track : 29.5kw/6000 tr/min	X-Ride : 29.1kw/6000 tr/min
Couple max.	Dirt Track : 49.8N.m/4500 tr/min	X-Ride : 49.2N.m/4500 tr/min
Alésage course	100x82mm	
Allumage	CDI	
Bougie	DPR8EA-9	
Jeu au soupapes	Dirt Track : Soupapes admission : 0.15 mm	X-Ride : Soupapes admission : 0.15 mm
	Dirt Track : Soupapes échappement : 0.15mm	X-Ride : Soupapes échappement : 0.15 mm
Fusible	15A/10A	
Batterie	12V11Ah	
Ampoule Feu avant	Dirt Track : 12V 55W type H3	X-Ride : Led
Ampoule Feu arrière/Feu de stop	Feu à Led	
Ampoule de position	Dirt Track : 12V 5W	X-Ride : Led
Ampoule Clignotants	Dirt Track : 12V 10W	X-Ride : 12V 2W
Pression pneu Avant	Dirt Track : 2.2 bar	X-Ride : 2.2 bar
Pression pneu Arrière	Dirt Track : 2.5 bar	X-Ride : 2.4 bar
Type de roue avant	Dirt Track : 120/80-18	X-Ride : 120/70-17
Type de roue arrière	Dirt Track : 130/80-18	X-Ride : 150/60-17

Huile moteur	SAE10W-40	
Quantité totale huile moteur	Capacité totale 2.5 L	
	Dirt Track : 1,8 L après vidange	X-Ride : 2,2 L après vidange
Longueur/Largeur/Hauteur	Dirt Track : 2080 × 890 × 1180 mm	X-Ride : 2080 x 870 x 1200 mm
Empattement	Dirt Track : 1420mm	X-Ride : 1470 mm
Alésage de course	100 x 82 mm	
Poids à sec	169kg	
Charge maximale	Dirt Track : 330 kg	X-Ride : 327 kg
Carburant	SP98 (de préférence) ou E10	
Capacité réservoir carburant	Dirt Track : 13L	X-Ride : 12 L
Vitesse I	2.667	
Vitesse II	1.647	
Vitesse III	1.250	
Vitesse IV	1.000	
Vitesse V	0.840	
Niveau final du ratio de transmission	Dirt Track : 3.00	X-Ride : 2.857

Cette liste est une information seulement. Des modifications peuvent être faites par le constructeur sans avertissement aux clients.

Ce manuel peut afficher des photos présentant des véhicules équipés d'accessoires.

II - Notice d'utilisation

Ce manuel du propriétaire décrit la méthode standard et de sécurité ainsi que d'entretien de base. Lisez-le attentivement.

Les images et illustrations de ce livre peuvent être différentes de celles de votre véhicule, si ce n'est pas le même modèle. Le véhicule est spécialement conçu pour 2 personnes (conducteur inclus).

Attention

Ne pas utiliser de carburant de mauvaise qualité.

Utiliser du carburant de mauvaise qualité peut provoquer des dépôts dans le réservoir, qui pourraient bloquer la conduite de carburant et créer des pannes au démarrage du moteur ou même endommager sérieusement le moteur.

Ne pas utiliser d'huile de moteur de qualité inférieure ou de mauvaise qualité. Utilisez toujours une huile de moteur de bonne qualité de sorte à assurer la performance et la longévité du moteur. Un problème qui apparaîtrait, dû à l'utilisation inappropriée d'huile ou d'essence, ne pourrait rentrer dans le cadre de la garantie.

Vêtements de protection

[1] Une tenue de protection telle qu'un casque avec un masque de protection, des lunettes à l'épreuve de la poussière et des gants doit être portée pendant la conduite pour assurer votre sécurité personnelle.

[2] Le passager doit porter des bottes hautes ou des vêtements longs pour protéger ses jambes des brûlures que pourrait provoquer la chaleur du silencieux d'échappement pendant la conduite.

[3] Les vêtements amples ne sont pas adaptés à la conduite ou la promenade à moto car ils peuvent se prendre dans les leviers de commandes, le kick, le repose-pied ou la roue.

- Portez toujours un casque
- Portez des lunettes de protection
- Conduisez prudemment
- Faites attention au silencieux qui peut être brûlant pendant la conduite.

1. Vêtements de protection

2. Lunettes de protection

3. Gants

4. Bottes montantes

5. Casque

Préparation avant utilisation

- Lisez attentivement le mode d'emploi
 - Entretenez et vérifiez le véhicule avant de l'utiliser
 - Gardez le moteur éteint et éloigné de toute source de chaleur
 - Il existe des substances nocives telles que le dioxyde de carbone dans les gaz résiduels, veuillez démarrer le moteur dans un endroit aéré.
 - Habillez-vous de façon adaptée.
 - Portez toujours un casque, des gants et des lunettes de protection.
 - Ne portez pas d'uniforme, cela est très dangereux car il pourrait s'accrocher dans la tringle de frein ou la chaîne de transmission
 - Ne portez pas de chaussures non fermées pendant que vous conduisez, cela vous gênerait pour freiner ou changer de vitesses
 - De nombreux accidents d'automobile ou de moto se produisent parce que les conducteurs ignorent les motards : soyez toujours vigilant !
 - Faites-en sorte d'être visible pour éviter les accidents causés par d'autres
 - Portez des vêtements voyants ou réfléchissants
- Ne restez pas dans l'angle mort de l'autre conducteur.

Attention

- ***Ne pas porter de casque augmente la probabilité de blessures mortelles en cas d'accident***
- ***Assurez-vous que votre passager porte toujours un casque intégral et des vêtements de protection lorsque vous conduisez***
- ***Assurez-vous que vous n'êtes pas dans un état anormal, anxieux ou excité. Les gestes du pilote sont très importants pour une conduite sûre. Asseyez-vous toujours au milieu de la selle et ne vous asseyez surtout pas sur la partie arrière de la selle, ceci allègerait le poids à l'avant et ferait trembler les poignées.***
- ***Le passager doit tenir le pilote et poser ses pieds sur les repose-pieds arrière***
- ***Lorsque vous tournez, orienter votre corps du côté où vous tournez, sinon, cela peut être dangereux.***
- ***Lorsque vous conduisez sur une route sinueuse et irrégulière, respectez impérativement les consignes de sécurité***
- ***Lorsque vous conduisez sur une route sinueuse et irrégulière, vous devez réduire de moitié votre vitesse, relâcher vos épaules et votre taille et serrer les poignées***
- ***Lorsque vous conduisez, serrez les poignées des deux mains, n'essayez pas de lever la roue avant, cela facilite le retournement et provoque des accidents sérieux.***

Modification du véhicule

Attention

Toute modification non autorisée du véhicule ou le remplacement des pièces originales n'assure pas une conduite sûre et est illégal. L'utilisateur doit respecter les règles du code de la route. Nous ne sommes pas responsables des modifications non autorisées du véhicule.

Chargement des bagages

Attention

La conception de la moto requiert que les bagages soient répartis de façon équilibrée, dans le cas contraire, cela réduira la performance et la stabilité du véhicule et le fabricant ne pourra pas en être tenu responsable.

Accessoires

Pour éviter que la batterie ne se décharge, ne fixez pas d'autres équipements lumineux à l'exception des accessoires originaux MASH.

Vérifiez soigneusement les accessoires, assurez-vous qu'ils ne gênent pas votre visibilité, qu'ils ne diminuent pas la garde au sol et l'angle d'inclinaison, qu'ils ne limitent pas le mouvement de la suspension, de la déviation ou de la fonction de contrôle.

N'ajoutez pas d'équipements électriques pour ne pas dépasser la capacité de système électrique du véhicule, diminuer l'intensité des lumières et la puissance du moteur. Le véhicule est conçu sans side-car ni remorque, qui affecteraient sérieusement la capacité de chargement.

Silencieux

Le passager doit faire particulièrement attention à ne pas se brûler sur le silencieux lors de la conduite.

Attention

Pour éviter les brûlures avec le silencieux, ne marchez pas avec votre véhicule pour le garer.

Le passager doit faire attention à ne pas se brûler avec le silencieux. Si le silencieux est trop proche de foin ou d'herbes sèches, cela peut provoquer un incendie.

III - Emplacement des pièces

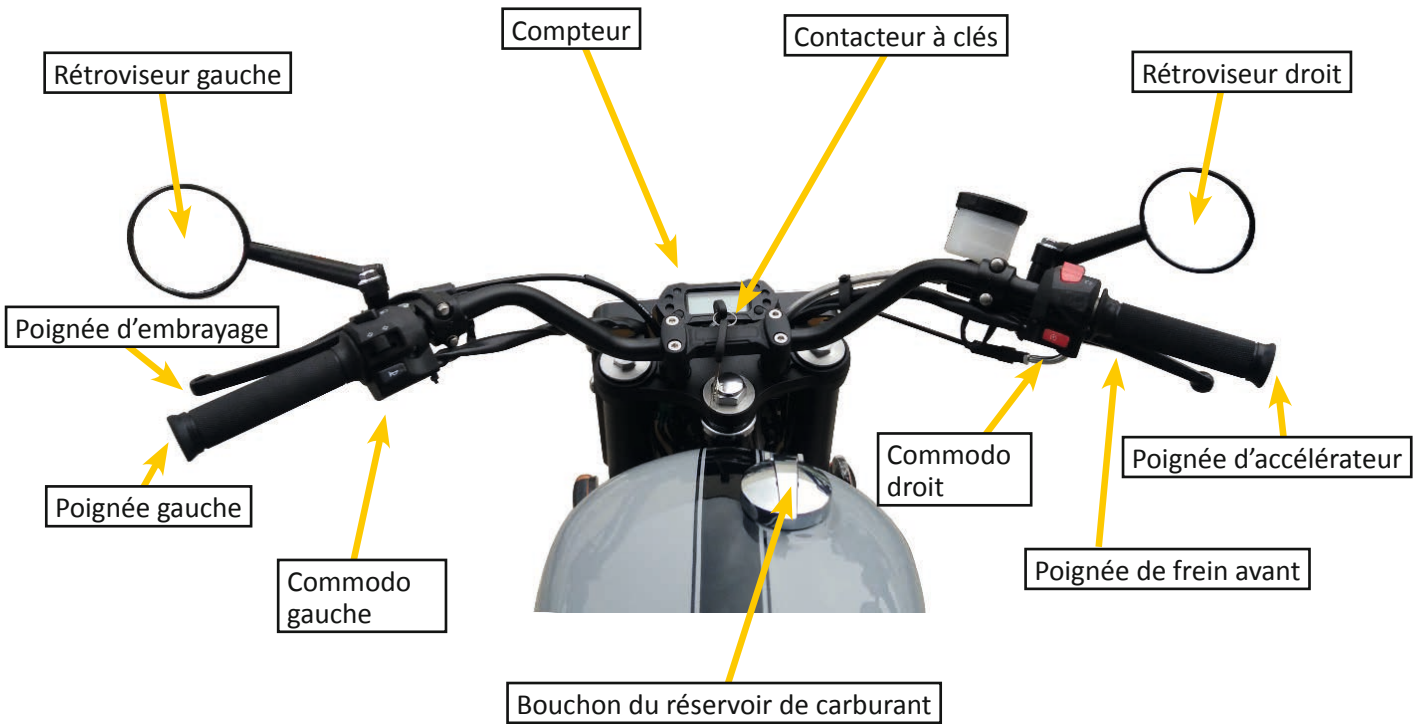



Utilisation et lecture du compteur

1. **Indicateur de vitesse** : Indique la vitesse de la moto (Km/h). Ne dépassez pas la vitesse maximale autorisée.
2. **(ABS) Témoin ABS** : Lorsque le système ABS est activé, le voyant est éteint. Il est possible de le désactiver (voir procédure page 28). Ce témoin restera allumé en permanence en cas d'anomalie).
3. **Clignotants**
 - ⇒ (R) droit, clignote quand vous tournez à droite(vert).
 - ⇐ (L) gauche, clignote quand vous tournez à gauche(vert).
4. **☰ Témoïn de feux de route**
S'allume lorsque le feu est en position de route
5. **Ⓝ Témoïn de point mort** : S'allume au point mort.
6. **Tachymètre** : Indique la vitesse du moteur (compte tour)
7. **🛢 Indicateur de niveau de carburant** : Affiche le niveau de carburant
8. **Compteur kilométrique total ou journalier.**
Indique le kilométrage du trajet
9. **Bouton poussoir**
Gauche : Permet d'alterner le kilométrage total et le journalier
Remise à Zéro : appuyer simultanément sur les 2 boutons pendant 3 secondes.
10. **Indicateur EFI**
Indique l'état du système d'injection



Compteur Dirt track

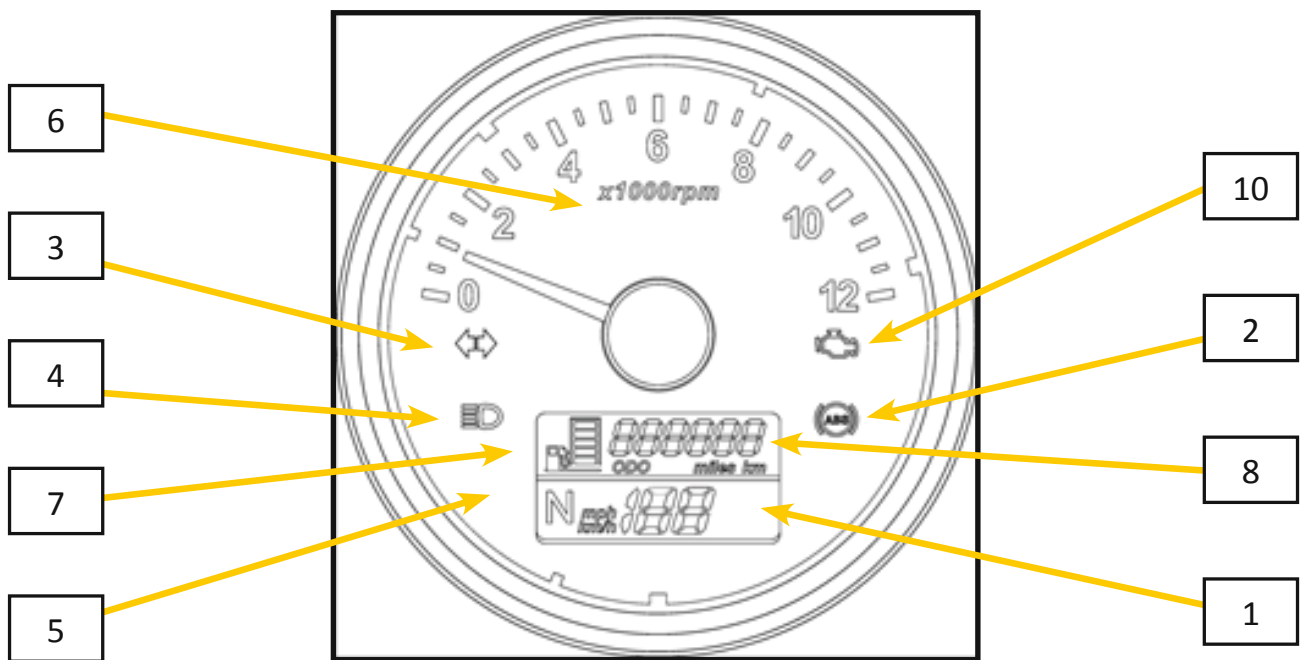

Compteur X-ride





⚠ Attention

Si le témoin indicateur EFI s'allume, veuillez contacter votre revendeur local pour effectuer un contrôle.

Si le témoin d'ABS s'allume, veuillez contacter votre revendeur local pour effectuer un contrôle.

IV - Commutateur

Interrupteur principal utilisé pour démarrer ou couper le moteur.

Position	Fonction
	Pour arrêter le véhicule (coupe tous les circuits)
	Pour démarrer ou conduire le véhicule (tous les principaux circuits)
	 Pour verrouiller le levier de direction



Attention

**Ne modifiez pas la position de la clé lorsque vous conduisez.
Le moteur et la moto doivent être à l'arrêt avant de retirer la clé.**

Phares – Indicateur de position

Tournez la clé de contact principale en position , les phares s'allument automatiquement.

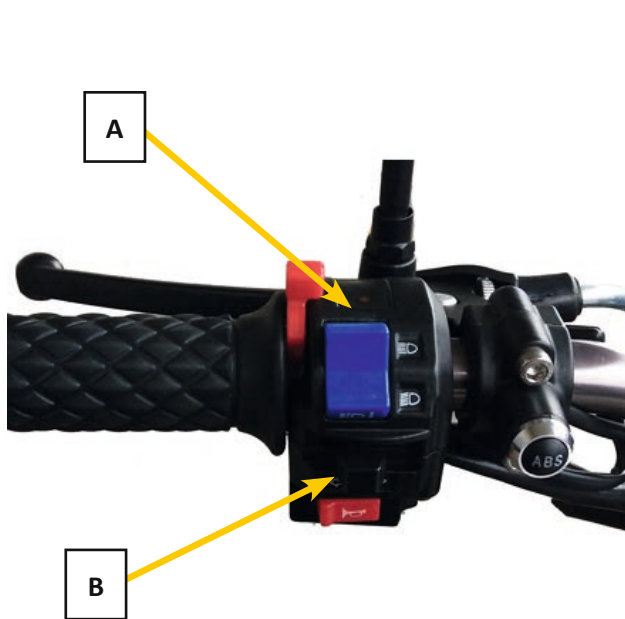

Information sur les phares A

Appuyez sur le bouton, l'utilisation de l'interrupteur permet de choisir la distance des phares : proche ou lointaine.

 Feu de route

 Feu de croisement

Clignotants B

Utilisez les clignotants lorsque vous tournez à gauche ou à droite.

S'il est positionné sur on, l'indicateur va clignoter. Ré appuyez sur l'interrupteur pour arrêter le clignotant.

 (R) Tournez à droite

 (L) Tournez à gauche

Attention

Lorsque vous avez fini de tourner, les clignotants ne se coupent pas automatiquement. Il faut appuyer sur ce bouton pour les stopper.

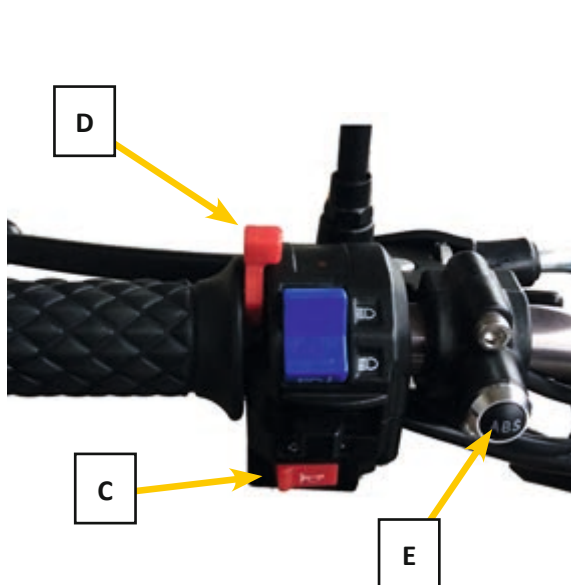

Bouton de klaxon C

Lorsque l'interrupteur principal est en position, appuyez sur le bouton de klaxon et il émettra un son

Interrupteur appel de phares D

L'appel de phare peut être utilisé pour signaler sa présence.

Bouton ABS E

Il est possible de d'activer l'ABS en appuyant quelques secondes sur ce bouton. L'ABS se réactive après une coupure moteur.

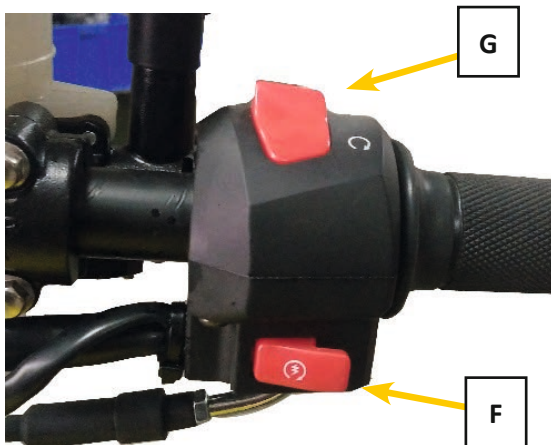

Bouton de démarrage électrique

F

Appuyez sur ce bouton pour démarrer.

Interrupteur d'arrêt d'urgence

G

Il est utilisé pour arrêter manuellement la moto, dans une situation normale. Assurez-vous de l'utiliser lorsqu'il est en position,  pour pouvoir démarrer le moteur.

⚠ Attention

N'utilisez l'interrupteur d'arrêt d'urgence que dans une situation d'urgence



Carburant

Faire le plein de carburant

La capacité du réservoir à carburant est de 13L. Pour remplir le réservoir de votre véhicule, mettez-le sur la béquille principale, ouvrez le capuchon du réservoir avec la clé et remplissez de carburant par l'ouverture, fermez ensuite le capuchon et retirez la clé.

Note : Ne pas utiliser de carburant E10

- ① Niveau d'essence
- ② Tube de remplissage

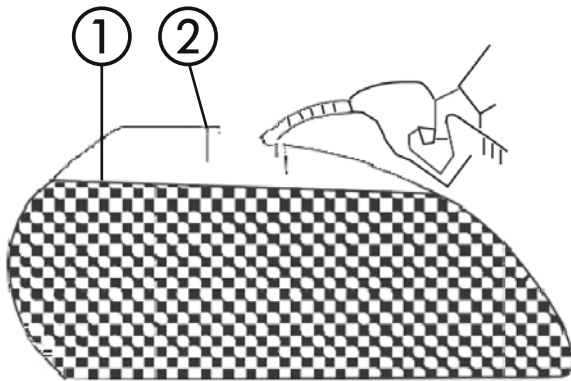

AVERTISSEMENT

Ne pas remplir le réservoir à l'excès. Ne jamais faire gicler du carburant sur le moteur chaud. Remplir le réservoir jusqu'au niveau inférieur du tube de remplissage, faute de quoi le carburant risque de déborder en se dilatant sous l'effet de l'augmentation de la température.

Éteindre le moteur et tourner la clé en position OFF lors du remplissage du réservoir. Il est strictement interdit de fumer ou d'allumer un feu lors de cette opération.

Démarrage du moteur

Mettez la clé de l'interrupteur de contact en position. Mettez la clé de l'interrupteur d'arrêt d'urgence en position.

Assurez-vous que la vitesse est au point mort en vérifiant que le témoin de point mort est allumé.

Assurez-vous qu'il y a de l'essence dans le réservoir.

Pour démarrer le moteur

Démarrez le moteur avec le bouton de démarrage du moteur. Il est recommandé d'arrêter d'appuyer sur le bouton de démarrage dès quand vous entendrez le moteur fonctionner. Si vous n'entendez pas le moteur ne démarre pas, arrêtez d'appuyer sur le bouton de démarrage au bout de 5 secondes et attendez plus de 5 secondes avant de redémarrer.

Tournez légèrement la poignée des gaz d'environ 1/8^{ème} de tour mais jamais au-delà d'1/4 de tour pour augmenter la prise d'air et redémarrez le moteur.



Si le moteur démarre mais cale pendant le ralenti quand il fait froid, faites tourner le moteur à plus grande vitesse pendant 10 secondes ou plus pour le réchauffer

⚠ Attention

Assurez-vous que le moteur est coupé et éloigné de toute source de chaleur avant de remplir votre réservoir de carburant. Le carburant va déborder s'il monte au-dessus du trait de niveau.



V - Conduite

Attention

Vous ne pouvez démarrer le moteur que lorsque la vitesse est au point mort et la béquille repliée. Toujours débrayer.

Dans le cas contraire, un accident pourrait survenir. Si le ralenti fonctionne trop longtemps, particulièrement à grande vitesse, cela peut endommager le moteur.

Pour arrêter le fonctionnement du moteur

Vous pouvez aussi arrêter le fonctionnement du moteur en tournant la clé de contact

sur la position  pour couper tout courant électrique.

Si vous ne pouvez pas démarrer

Si le moteur ne démarre pas ou que la moto ne bouge pas, vérifiez les points ci-dessous :

- Y a-t-il de l'essence dans le réservoir ?
- Est-ce que vous avez mis en route correctement la moto en suivant les instructions du manuel du propriétaire
- Le fusible a-t-il fondu ?
- Est-ce que le bouton de démarrage du moteur fonctionne correctement ?
- Est-ce que bouton de démarrage du moteur ne fonctionne pas parce que la batterie est déchargée ? Dans ce cas essayez de démarrer au kick.

Rodage du moteur

Il est très important de roder le moteur. Toute utilisation sans rodage causera de sérieux dommages ou problèmes.

A. Il existe une grande différence de performance en termes de puissance et de couple entre un moteur non rodé et un moteur rodé.

B. Le moteur bien rodé : la mise en place initiale des pièces est bien faite, ce qui réduit l'endommagement des pièces lors de mouvements violents et prolonge la durée vie du moteur.

C. Exigences

- 1)** N'ouvrez jamais complètement les gaz si la moto n'a pas plus de 350km de rodage.
- 2)** Lorsque vous roulez, votre vitesse ne doit pas dépasser 80% du régime moteur pour chaque rapport de vitesse (les gaz doivent être à moins de 80%) et vous devez changer les vitesses à temps.

Entretien du moteur

- A.** Lorsque le moteur a été rodé pendant 800 à 1000 km, vous devez faire un contrôle adapté :
- 1)** Remplacez l'huile du moteur
 - 2)** Ajustez le jeu des soupapes dans la culasse, ceci est autorisé et réalisé par les services d'un revendeur MASH.
- B.** Effectuer l'entretien ordinaire
- 1)** Vérifiez la bougie, réglez l'écart et nettoyez le dépôt de carbone.
 - 2)** Remplacez l'huile du moteur
 - 3)** Vérifier les serrages
 - 4)** Nettoyez le filtre à air

Contrôles avant utilisation

Afin d'assurer la sécurité, le véhicule doit être contrôlé et entretenu dans les temps. Assurez-vous qu'une inspection minutieuse du véhicule a été réalisée avant de prendre la route.

- 1** Contrôlez le niveau d'huile moteur : un niveau insuffisant provoquera une abrasion et un endommagement prématuré.
- 2** Contrôlez le niveau de carburant : serrez le bouchon du réservoir à carburant et vérifiez que le tuyau de carburant n'est pas tordu.
- 3** Contrôlez la chaîne de transmission : une chaîne trop lâche tombera du pignon, une chaîne fortement usée pourra casser, un graissage insuffisant peut provoquer l'abrasion de la chaîne et du pignon et si la chaîne est trop serrée, le système de transmission subira une charge supplémentaire, qui à son tour abaissera la chaîne ou cassera la transmission
- 4** Contrôlez les pneus pour voir s'ils ont subi une abrasion, les pneus qui ont des rayures et des rainures anormales doivent être remplacés ; la profondeur de bande de roulement des pneus doit répondre à la réglementation légale, de plus, une inspection de la pression des pneus est aussi primordiale. Les points mentionnés ci-dessus sont la clé de la performance et de la sécurité de la moto.
- 5** Contrôlez le système de freinage pour voir s'il fonctionne normalement. La quantité de liquide de frein et l'état des freins doivent être vérifiés. Vous devez contrôler la quantité de liquide de frein avant de démarrer le moteur. Si le niveau de liquide est en dessous du trait de niveau minimum, cela peut provoquer une fuite ou l'abrasion des semelles de frein. Pour éviter une totale inefficacité du système de freinage, rendez-vous chez votre revendeur MASH pour un contrôle professionnel et obtenir des conseils. Il vous aidera aussi à vérifier votre système de freinage, les disques et les semelles de frein ainsi que la distance entre le levier de frein et la pédale.
- 6** Contrôlez que le câble de contrôle est correctement installé et bougez-le doucement.

- 7 Contrôlez l'accélérateur : vérifiez la poignée des gaz et le câble pour voir s'il y a suffisamment d'espace, si le processus d'accélération est souple et que la poignée revient rapidement lorsqu'elle est relâchée.
- 8 Contrôlez l'embrayage, le câble doit avoir assez d'espace pour bouger facilement.
- 9 Contrôlez l'éclairage et le klaxon pour vous assurer qu'ils fonctionnent normalement.
- 10 Contrôlez les rétroviseurs : asseyez-vous dans le véhicule, le corps vertical par rapport au sol et vérifiez que vous avez une bonne visibilité dans les rétroviseurs.
- 11 Ajustez le guidon : asseyez-vous verticalement sur le siège et vérifiez que le guidon est dans la meilleure position pour votre sécurité et votre confort et que les câbles ne s'enchevêtrent pas.

Attention

Lors de votre contrôle, assurez-vous que vous vous conformez au code de la route et aux règles de sécurité.

- *L'échappement contient un gaz nocif comme le dioxyde de carbone, assurez-vous donc que vous êtes dans un endroit ventilé lorsque vous faites vos contrôles moteur allumé.*
- *Le contrôle doit être fait sur un sol plat et dur avec un support stable.*
- *Attention au risque d'incendie lorsque vous venez de couper le moteur car ce dernier est encore chaud, de même que le silencieux.*
- *Avant d'entreprendre toute réparation, coupez le moteur et retirez la clé.*
- *Si les problèmes persistent après le réglage contactez immédiatement l'un de nos revendeurs MASH.*

Changement de vitesses

1. Lorsque vous êtes à l'arrêt et que le moteur est au ralenti, débrayez et enfoncez le sélecteur avec le pied gauche pour passer du point mort en première.
2. Quand la moto stabilisez ramenez la poignée des gaz et débrayez de nouveau, puis remontez le sélecteur pour passer en seconde.
3. Procédez de même pour passer de la 3^{ème}, 4^{ème} et 5^{ème}.
4. Si vous enfoncez la pédale de changement de vitesses au lieu de la relever, vous risquez de rétrograder.

Rétrogradage

Si vous voulez accélérer fortement, par exemple pour dépasser, rétrograder peut provoquer une accélération plus rapide mais si le régime devient trop élevé, cela peut endommager le moteur.

Monter les rapports



5
4
3
2
N
1



Descendre les rapports



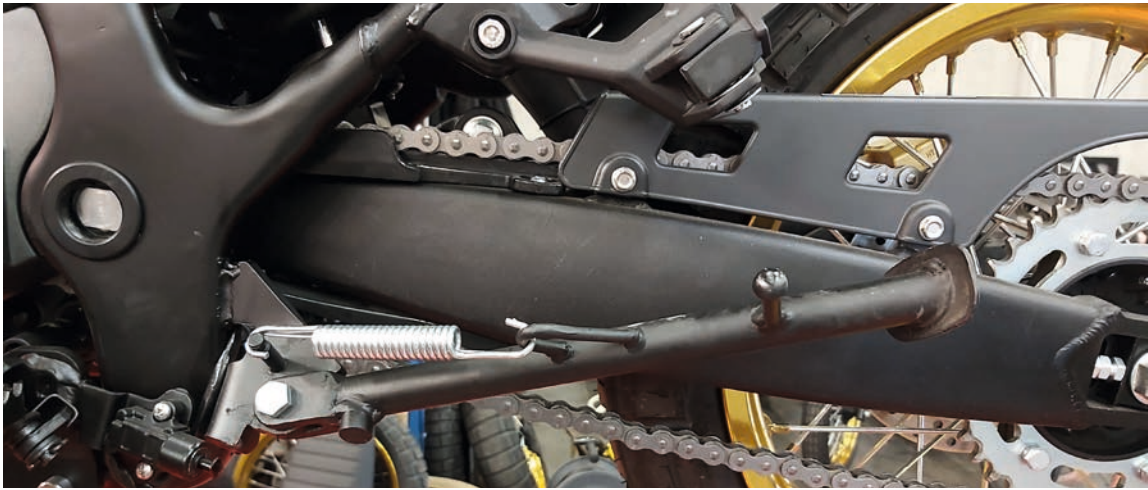

Fonctionnement

- Avant de démarrer le moteur, assurez-vous que la béquille latérale est bien repliée.
- Si vous ne pouvez pas bouger facilement la béquille latérale, vérifiez que la béquille est lubrifiée.
- Changez de vitesse de façon appropriée par rapport à la vitesse du moteur.
- Pour consommer peu de carburant et assurer la longévité de votre machine, ne soyez pas trop nerveux dans vos accélérations et décélérations.

Rodage

Faire 1000 km de rodage à un régime ne dépassant pas 6000 tr/minute améliorera la durée de vie du moteur

⚠ Attention

- ***Démarrez toujours le véhicule à la vitesse 1 et démarrez le plus doucement et prudemment possible.***
- ***Si vous entendez un bruit anormal pendant que vous roulez, contactez un revendeur MASH pour un contrôle et faites faire le nécessaire le cas échéant.***
- ***Roulez à une vitesse inférieure à la vitesse autorisée.***

Freins

- Utilisez simultanément le frein avant et le frein arrière.
- Éviter de freiner brusquement si ce n'est pas nécessaire.

⚠ Attention

- *Si vous n'utilisez que le frein avant ou arrière, la moto peut glisser*
- *Si vous roulez par temps de pluie ou sur une route humide, freiner brusquement peut provoquer des accidents, réduisez donc votre vitesse et utilisez les freins de manière appropriée.*
- *Freiner de façon répétée provoque une surchauffe des freins et diminue leur efficacité.*

ABS : votre moto est équipée d'un système limitant le blocage de la roue avant pendant les périodes de freinage intense (ABS).

Un commutateur placé sur le commodo droit permet de déconnecter le système ABS. Par défaut, l'ABS est toujours activé. Il est cependant possible de le désactiver si vous le souhaitez. Le voyant ABS clignotera en permanence au tableau de bord.



Désactivation ABS :

Moteur tournant, appuyer 5 secondes d'affilée pour désactiver l'ABS. Puis 5 secondes d'affilée pour l'activer à nouveau.



Frein moteur

Le moteur peut servir de frein si vous faites tourner lors de la décélération. Si vous voulez freiner plus fortement, nous vous suggérons de rétrograder. Toutefois, si vous avez besoin que stopper rapidement la moto, vous pouvez utiliser le frein et le frein moteur en même temps.

⚠ Attention

Lorsque la moto roule à très haute vitesse ne rétrogradez pas, cela pourrait réduire soudainement la vitesse et endommager le moteur et le système de transmission et même bloquer la roue arrière du véhicule.

Stationnement

- Mettre la vitesse au point mort et éteindre le moteur.
- Couper l'accélérateur
- Utilisez la béquille pour maintenir la moto stable et garez-la sur un sol horizontal, sinon elle tombera.

⚠ Attention

- ***Garer la moto dans un endroit sûr et où il n'y a pas de circulation.***
- ***Le silencieux peut être très chaud, ne garez pas votre moto dans un endroit où il y a du passage, des risques de brûlures pourraient survenir.***



Stationnement avec la béquille latérale

Placez la moto sur un sol horizontal, mettez la béquille latérale et placez le guidon du côté gauche.

Si la moto est garée sur les terrains décrits plus bas, elle pourrait tomber.

- Si le guidon est tourné côté droite ou si la béquille latérale de la moto se trouve sur une pente, un terrain sableux, accidenté ou mou, le véhicule peut tomber.
- Dans des situations inévitables, des mesures adéquates doivent être prises pour assurer la stabilité.

Rétroviseur

- Avant de conduire, réglez l'angle de votre rétroviseur.

Avertissement

Ne posez rien sur le siège arrière pour ne pas gêner votre visibilité dans le rétroviseur. Ne réglez pas votre rétroviseur pendant que vous conduisez.

Attention

Pour nettoyer votre rétroviseur, utilisez un chiffon doux. Vous pouvez utiliser un produit nettoyant, mais sans le mettre directement en contact avec le rétroviseur.



VI - Contrôle et réglage

Inspection et entretien

Le tableau suivant précise les intervalles d'entretien périodique exprimés en distance parcourue ou nombre de mois. Au terme de chaque période, penser à effectuer l'inspection, la lubrification et l'entretien. Si la moto est habituellement utilisée à charge élevée (par exemple, moteur fortement sollicité dans des zones poussiéreuses), exécuter l'entretien à intervalles rapprochés. Votre revendeur vous donnera des conseils d'entretien complémentaires. Les éléments composant la direction, les amortisseurs, les roulements et les roues sont essentiels au fonctionnement du véhicule et ne doivent être réparés que par des professionnels qualifiés. Pour garantir votre sécurité, il est recommandé de confier l'inspection et l'entretien à votre revendeur MASH.

Attention

*Lors d'un entretien périodique, il peut s'avérer nécessaire de changer une ou plusieurs pièces : celles-ci doivent être remplacées de préférence par des pièces d'origine. Quel que soit votre expérience en matière d'entretien des véhicules, les articles repérés par le symbole * doivent être pris en charge par votre revendeur et par un personnel d'entretien qualifié. L'entretien des éléments qui ne sont pas accompagnés de ce symbole peut être assuré par vos soins, à condition de suivre les consignes.*

Avertissement

Une fois le rodage du véhicule effectué, l'entretien est obligatoire pour garantir sa sécurité et exploiter pleinement ses performances.

Procéder à l'entretien périodique en respectant strictement les consignes données dans le présent manuel.

Bien noter que l'intervalle des révisions est de 3000 kms.

Ne pas oublier de les certifier dans les feuillets de maintenance du carnet de garantie fourni par votre revendeur MASH.

TABLEAU DES ENTRETIENS PERIODIQUES

Intervalle: Selon la première échéance en Kilomètres ou nombres de mois.	KM	1000	4000	7000	10 000
	Nombre de mois	6	12	24	36
Batterie	I	I	I	I	I
* Papillon des gaz, câble accélérateur	I	I	I	I	I
* Bougie d'allumage	I	R	R	R	R
* Embrayage	I	I	I	I	I
Filtre à air	N	R	R	R	R
* Filtre à essence	N	N	N	N	N
* Durites de carburant	I	I	I	I	I
	A remplacer tous les 4 ans				
* Huile moteur et filtre à huile	R	R	R	R	R
* Crépine du filtre à huile	N	N	N	N	N
* Jeu aux soupapes	I	I	I	I	I
* Chaîne de distribution	I	I	I	I	I
* Visserie et boulonnerie châssis	S	S	S	S	S
* Freinage, plaquettes de freins AV/AR, garnitures	I	I	I	I	I
* Liquide de frein	I	I	I	I	I
	A remplacer tous les 2 ans				
* Fourche avant	-	I	I	I	I
* Suspensions arrière	-	I	I	I	I
Roues et pneus	I	I	I	I	I
Chaîne de transmission	I	I	I	I	I
	Vérifier la tension tous les 1000 kms				
* Direction	I	I	I	I	I
* Vis fixation échappements et haut moteur	S	S	S	S	S

Légende : **I** : Pratiquer un contrôle, un nettoyage, un réglage, un serrage, un graissage ou un remplacement. **N** : Nettoyage. **R** : Remplacement. **S** : Serrage

* L'entretien de cet élément doit être effectué par un revendeur MASH

TABLEAU DE LUBRIFICATION

Intervalle Elément	Tous les 6 000 km ou les 6 mois	Tous les 12 000 km ou les 12 mois
Câble de la poignée des gaz	Huile moteur ou (1)	Huile moteur ou (1)
Câble d'embrayage	Huile moteur ou (1)	Huile moteur ou (1)
Câble de tachymètre	-	Graisse (2)
Chaîne de transmission	A lubrifier tous les 1 000 km (3)	
Axe, piston d'étrier de frein	-	Graisse (2)
Poignée des gaz	-	Graisse (2)
Câble de frein	Huile moteur ou(1)	Huile moteur ou (1)
Boîtier d'engrenages du tachymètre et roulement des roues	-	Graisse (2)
Pédale de frein, divers axes, pivots	Graisse ou (1) (2)	Graisse ou (1) (2)
*Direction	A graisser tous les deux ans ou tous les 7000 kms	

Référence IPONE : (1) Spray Cables / (2) Graisse multifonction / (3) Spray chain

Remarques :

1. Lorsque vous conduisez dans une zone poussiéreuse, un entretien devra être effectué plus souvent.
2. Lorsque l'odomètre affiche plus que la valeur donnée maximum, la périodicité d'entretien devrait être maintenue aux intervalles kilométriques comme stipulé dans le tableau.
3. Pour garantir votre sécurité, il est recommandé de confier le réglage de la chaîne de distribution et du jeu aux soupapes à un revendeur agréé MASH.

Avertissement

Cette partie présente le contrôle et le réglage de diverses pièces de la moto.

Explication :

Sauf si expressément stipulé ou indiqué dans le tableau de périodicité d'entretien, vérifiez et réglez toutes les pièces de la moto selon le contenu ci-dessous avant de l'utiliser.

Bougie

Retirer le capuchon de la bougie. Retirer la bougie à l'aide d'une clef à douille. Vérifier visuellement s'il y a des dommages à l'isolant de la bougie et ablations sur les électrodes. Si oui, les remplacer.

Vérifier l'espace de l'électrode de la bougie avec un outil de mesure. L'espace de l'électrode de la bougie : 0.6 -0.7mm. Régler avec soin l'espace de l'électrode. Puis retirer le carbone accumulé et les résidus avec un produit nettoyant pour bougie ou brosse métallique. Vérifier que le joint de la bougie soit en bon état. Pour monter la bougie, premièrement visser manuellement la bougie, puis la serrer avec une clef à douille. Remettre le capuchon de la bougie.

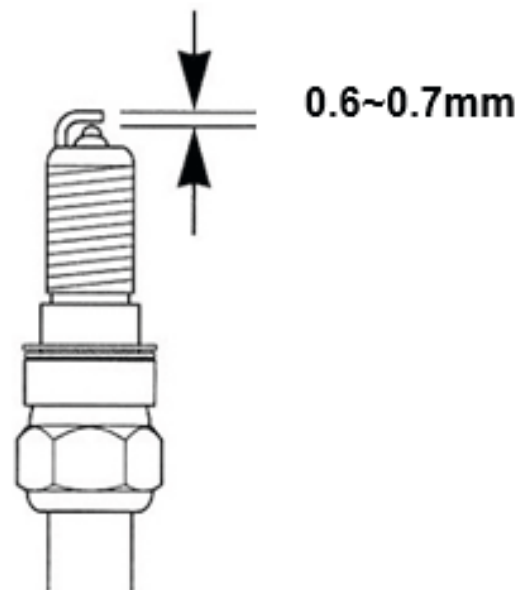

Lubrifiant

En utilisant un lubrifiant de haute qualité adaptée à un moteur quatre temps, vous prolongerez la durée de vie de votre moteur. Veuillez sélectionner le type de lubrifiant haute qualité SE, SF ou SG selon la classification API. Merci d'utiliser le lubrifiant IPONE 10W/40 en été et 10W/30 en hiver.

Avvertimento

L'insufficienza o la scarsa qualità dell'olio del motore porterà a un deterioramento prematuro del motore.

Remplacement de l'huile de moteur.

L'huile moteur joue un rôle important dans le fonctionnement normal du moteur et pour cette raison, il est nécessaire de vérifier l'huile du moteur de façon périodique et de la renouveler au bout des 1000 premiers kilomètres puis tous les 3000 kms selon les procédures suivantes.

Note : Lors de la vidange, nettoyer la jauge et remplacer le filtre à huile.

Vidange huile moteur

Le remplacement de l'huile moteur doit être effectué lorsque le moteur est encore chaud, afin de permettre une vidange complète du fluide.

Pour cela procéder comme suit :

1. Immobiliser la moto en la plaçant en position vertical
2. Enlever le bouchon de remplissage d'huile
3. Dévisser la vis de vidange et faire couler l'huile usagée
4. Remplacer le filtre à huile

Attenzione

Vérifier minutieusement l'absence de fuite autour du couvercle du filtre à huile.

5. Serrer la vis de vidange et remplir en y ajoutant :

1.8 litre d'huile pour le modèle Dirt Track

2.2 litres d'huile pour la X-Ride.

La contenance totale d'huile moteur est de 2,7L (démontage moteur)

Couple de serrage vis de vidange : 20-30 Nm

6. Vérifier le niveau d'huile

Vérification du niveau d'huile

Avant chaque utilisation veillez à toujours contrôler le niveau d'huile pour s'assurer que la quantité d'huile soit correcte.

- Faire chauffer le moteur à température de fonctionnement
- Immobiliser la moto en la plaçant en position vertical
- Arrêter le moteur
- Contrôler le niveau d'huile dans la minute

Note : contrôle du niveau jauge vissée

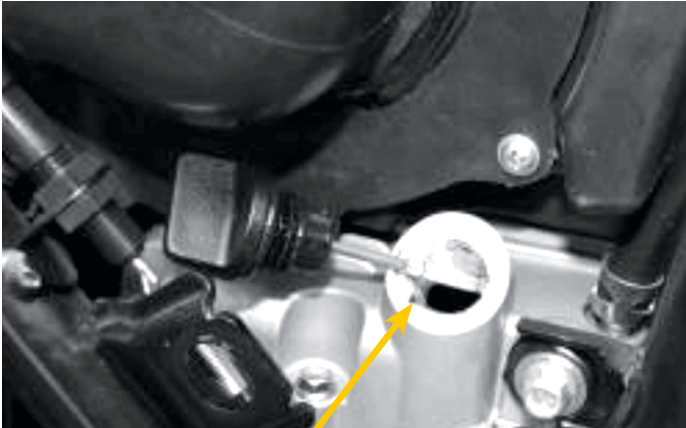

Jauge à huile Dirt track



Bouchon de vidange
Dirt track

Jauge à huile X-Ride

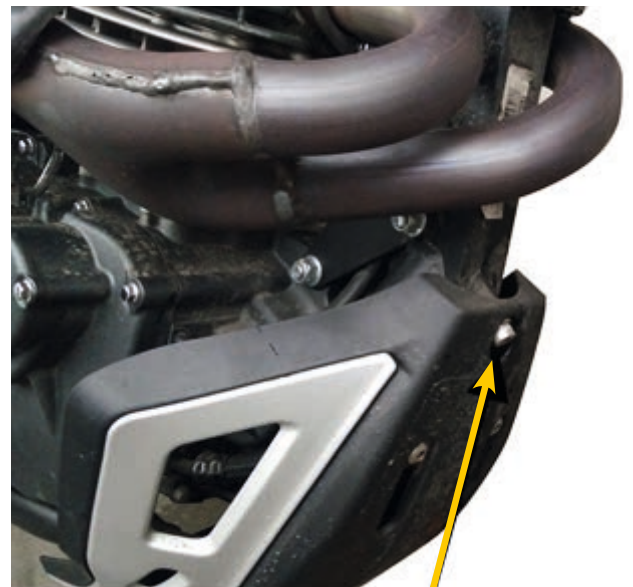

Bouchon de vidange X-Ride

Avertissement

Lorsque le moteur est à température de fonctionnement, l'huile peut être très chaude, attention de ne pas vous brûler. Placer la moto sur une surface plane, enlever le bouchon, puis remplir le réservoir à huile. Bien nettoyer le bouchon. La jauge doit être replacée correctement sinon elle pourrait ne pas fonctionner correctement et entraîner une détérioration du moteur.

Nettoyage du carter

- Bien vider toute l'huile.
- Démonter chaque pièce
- Nettoyer chaque pièce.
- Remplir avec l'huile appropriée.
- Ce travail ne peut être fait que par une équipe professionnelle, merci de faire nettoyer votre carter par un revendeur MASH.



Remplacement du filtre à huile Retirer le couvercle du filtre à huile. Enlever le filtre à huile usagée. Nettoyer l'huile sale avant de remettre le filtre neuf.

Jeu aux soupapes

Du bruit peut se dégager du fait d'un trop grand jeu aux soupapes. Cependant s'il n'y a pas ou même trop peu de jeu, la fermeture de la soupape sera entravée. Ceci pourrait causer de nombreux problèmes comme le calage du moteur, perte de puissance, etc. C'est pour cette raison que le jeu aux soupapes doit être régulièrement vérifié. Le contrôle et le réglage du jeu des soupapes doivent être effectués moteur à froid et par un revendeur MASH.

Note : Le jeu des soupapes a un impact direct sur les performances du moteur : son inspection et son réglage doivent donc être toujours réalisés selon la périodicité indiquée dans le Tableau d'entretien.

En augmentant avec le temps, le jeu des soupapes affecte les performances du moteur : il devient en effet à l'origine d'un bruit sourd et perturbe les processus d'admission et d'échappement. Un réglage périodique, de préférence confié à des professionnels possédant l'outillage adapté, s'avère donc indispensable. Pour que le jeu des soupapes soit optimal, il est recommandé de faire appel au revendeur agréé MASH.

Ce réglage est absolument nécessaire sur les deux-roues neufs au terme de leur période de rodage (1000 premiers kilomètres).

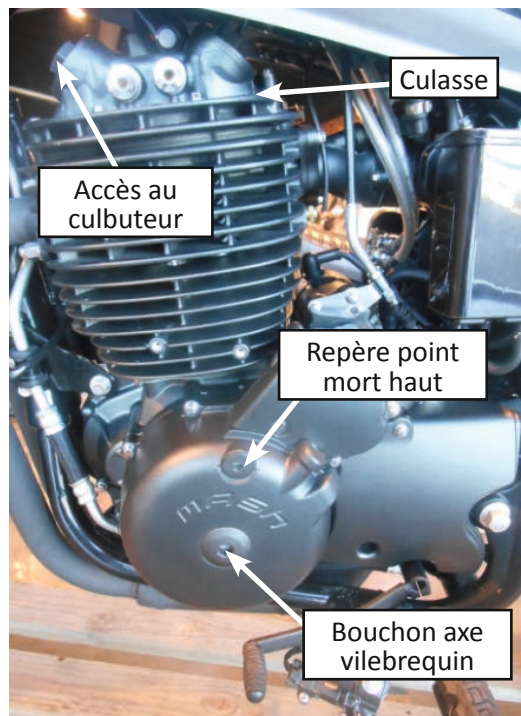

Vérification du Filtre à Air.

Retirer le filtre à air et vérifier s'il est sale ou endommagé.

Démontage : Ouvrir le couvercle côté droit. Pour ce faire retirer les vis du couvercle et désassembler le filtre à air. S'il est sale ou dégradé, le remplacer.

Avertissement

Le filtre ne devra jamais être nettoyé avec de l'essence ou tout autre produit inflammable.

Attention

Si la moto est utilisée dans des zones poussiéreuses, procéder au contrôle du filtre à air à intervalles rapprochés par rapport à ceux prescrits dans le tableau d'entretien.



⚠ Attention

Ne jamais mettre le moteur en marche sans avoir préalablement remis en place le filtre à air : cela pourrait aggraver l'usure du moteur.

L'efficacité du filtre à air conditionnant pour partie la longévité du moteur, il est donc essentiel de s'assurer de son bon état.

Régime de ralenti

⚠ Avertissement

Le moteur de votre Mash est équipé d'un système d'injection essence. Il n'est donc pas possible de régler le ralenti de ce moteur.



Poignée d'accélération

Premièrement, vérifier que la poignée de commande des gaz ne soit pas déformée, tordue ou endommagée.

Puis, mesurer le jeu du câble d'accélérateur. Tourner la poignée afin de l'appuyer sur un côté et mesurer le jeu entre les 2 mouvements libre de la poignée

Si le jeu est insuffisant ou est trop grand, faire un réglage.

Méthodes de réglage :

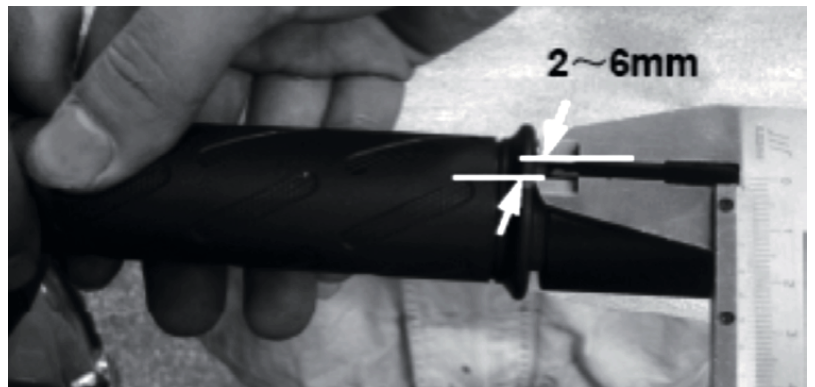

Jeu du câble d'accélérateur 2-6mm.



Réglage précis :

Retirez le caoutchouc de protection, dévisser l'écrou de fixation A, et tournez l'écrou de réglage B pour arriver à un jeu satisfaisant. Puis revisser l'écrou de fixation A et remettre le caoutchouc de protection en place.

Vérifier ensuite que la course de la poignée d'accélérateur soit linéaire et satisfaisante.

⚠ Attention

Lorsque le jeu du câble d'accélérateur a été réglé, vérifier le bon fonctionnement de la poignée des gaz. Le réglage n'aura aucun effet sur la vitesse de ralenti du moteur, et la poignée reviendra automatiquement en position fermée.

Système de frein

L'usure des plaquettes de frein entraîne une diminution du niveau de liquide frein au niveau des réservoirs de liquide des maîtres-cylindres avant et arrière.

Le système de frein doit être vérifié fréquemment afin de s'assurer qu'il n'y ait pas de fuite.

Jeu du levier de frein

Tirer la poignée de frein légèrement jusqu'à ce que vous sentiez la tension, puis ensuite vérifier le jeu. Si le levier de frein n'a pas de jeu ou est trop libre, c'est le signe de problème sur le système de frein.

Le jeu du levier de frein doit être compris entre : 10 – 20mm

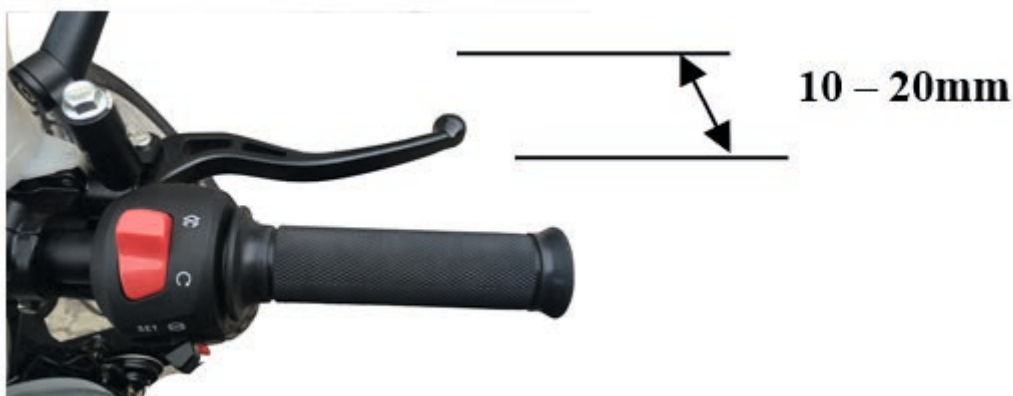

⚠ Avertissement

Le liquide de frein est toxique. En cas d'ingestion accidentelle, le recracher vigoureusement. En cas de contact avec la peau ou les yeux, rincer abondamment à l'eau claire et consulter immédiatement un médecin.

Niveau du liquide de frein

Placez la moto sur une surface plane, actionnez le levier de frein avant et vérifiez que le niveau soit bien placé entre les deux traits.

Si le niveau de liquide de frein baisse rapidement, une fuite est peut-être à l'origine et qu'il convient de faire intervenir rapidement votre réparateur agréé Mash.

Le bon fonctionnement des freins est capital pour la sécurité de la conduite. Faire procéder à une inspection périodique du système de freinage par votre revendeur agréé MASH.

⚠ Attention

- **Le liquide de frein ne doit pas dépasser la marque niveau supérieur afin d'éviter tout débordement.**
- **Ne pas laisser entrer de poussière ou d'eau dans le maître-cylindre.**
- **Utiliser de préférence un même fournisseur pour le liquide de frein afin d'éviter les réactions chimiques entre les types de liquide. Faire attention que le liquide de frein ne soit pas au contact des pièces du véhicule, cela endommagerait les parties peintes.**

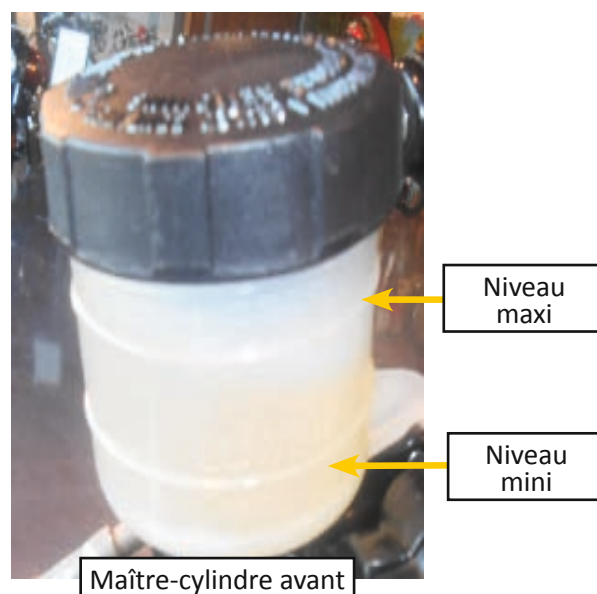

Remise à niveau du liquide de frein

- Faire en sorte que le maître-cylindre soit dans une position horizontale.
- Essuyer la poussière et toutes les particules étrangères du maître-cylindre. Dévisser la vis du capot du maître-cylindre et retirer le diaphragme.
- Ajouter la quantité recommandée de liquide de frein jusqu'à la limite supérieure, puis bien revisser le capot du maître-cylindre en prenant soin de bien replacer le diaphragme pour éviter à tous corps étrangers de rentrer dans le maître-cylindre.

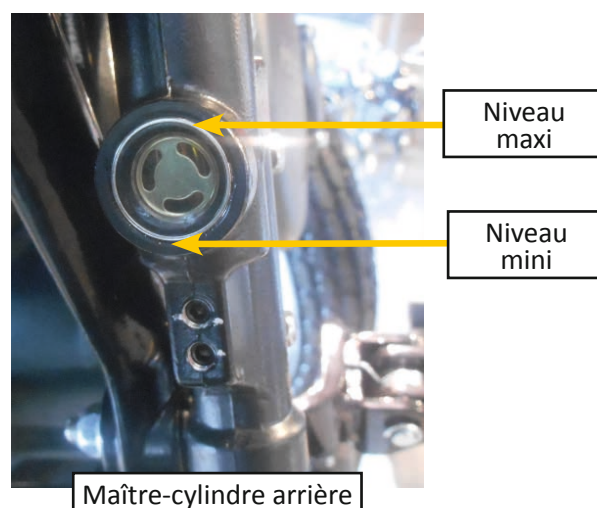

⚠ Attention

Seul le liquide de frein DOT 4 doit être utilisé.

Le liquide de frein ne doit pas être mélangé avec des impuretés, sinon les performances de freinage seront réduites du fait d'un changement de propriétés chimiques.

⚠ Attention

Le liquide de frein est particulièrement corrosif, ne jamais le répandre sur des surfaces peintes ou pièces en plastique.

Vérification des plaquettes de frein avant et arrière

Le contrôle des garnitures se limite pour l'essentiel à la vérification de leur état d'usure par comparaison de leur épaisseur avec la rainure formant repère. La garniture doit être remplacée si elle est usée jusqu'au fond de la rainure.

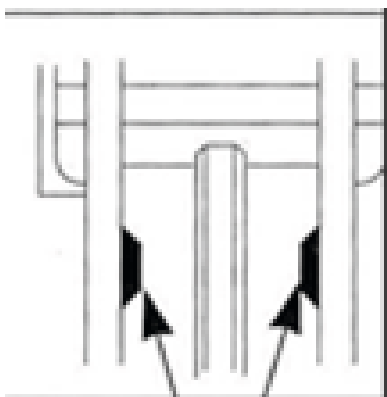

Témoin d'usure

Vérifier régulièrement l'état des plaquettes de freins. L'épaisseur de garniture doit être supérieure à 2 mm, si l'épaisseur est inférieure à 2 mm, prévoir le remplacement.

Dégraissier à intervalle régulier les disques de frein afin de garantir une qualité de freinage optimale en permanence.



Etrier de frein avant

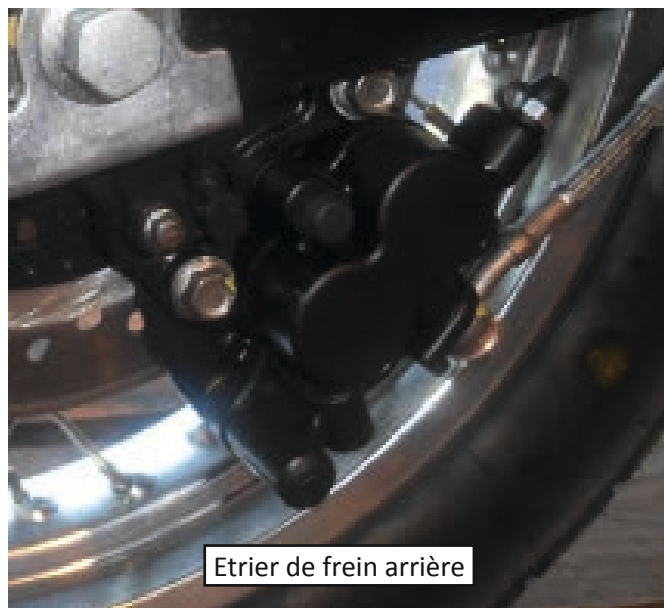

Etrier de frein arrière

Réglage de la pédale de frein

Pousser la pédale de frein à la main pour vérifier la résistance, pour confirmer si le mouvement de la pédale de frein est bon. Dans le cas contraire, il pourrait être ajusté en ajustant l'écrou de réglage à l'arrière du frein. Tourner l'écrou pour régler la course de la pédale. Pousser la pédale de frein à la main jusqu'à sentir une résistance. Validation de la course de la pédale s'il est dans le cadre de la réglementation.

Course de la pédale de frein : 18-25mm

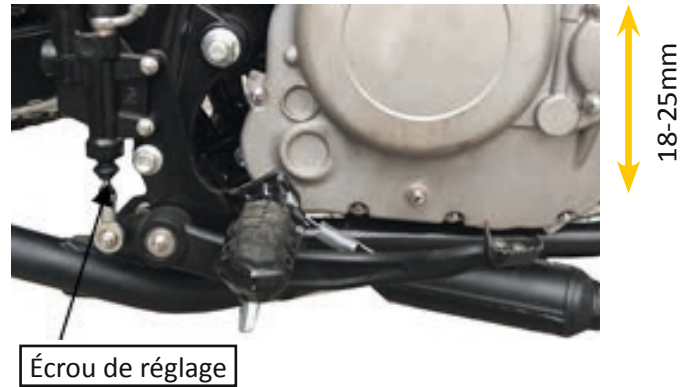

Vérifier régulièrement l'état des plaquettes de freins. L'épaisseur de garniture doit supérieure à 2 mm Si l'épaisseur est inférieure à 2 mm, prévoir le remplacement

Dégraissier à intervalle régulier les disques de frein afin de garantir une qualité freinage optimale en permanence.

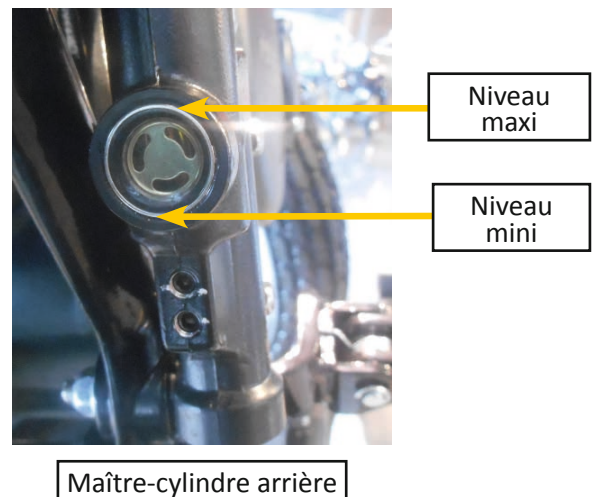

En cas de fuite de liquide de frein, vous rapprocher de votre revendeur MASH.

Pneumatiques

Vérifier la pression des pneus avec un manomètre pour voir si la pression est conforme aux recommandations avant chaque utilisation.

Spécificités et pression des pneus :

Spécifications	Dirt Track			
	Normalement chargé		Lourdement chargé	
Pression de pneu à froid	Pneu avant	Pneu arrière	Pneu avant	Pneu arrière
	1.8 bar	2.2 bar	2.1 bar	2.5 bar
	X-Ride			
	Normalement chargé		Lourdement chargé	
	Pneu avant	Pneu arrière	Pneu avant	Pneu arrière
	1.7 bar	1.9 bar	2.0 bar	2.2 bar

Si vous ne pouvez atteindre la pression recommandée, vérifier s'il n'y a pas de crevaison.



Pression pneu avant



Pression pneu arrière

⚠ Attention
La pression du pneu doit être mesurée à froid.

Fourche : contrôles fonctionnels

Pour vérifier le bon fonctionnement de la fourche avant, procédez comme suit :

- Monter sur votre moto.
- Tirez le levier du frein avant et poussez le guidon vers le bas plusieurs fois pour vérifier que la fourche s'étend et se comprime correctement.
- Si vous remarquez des fuites d'huile et des bourrages, contactez votre concessionnaire Mash pour l'entretien.



Amortisseur

Précharge du ressort de l'amortisseur arrière

La précharge des ressorts de l'amortisseur arrière ① peut être réglée ; pour effectuer le réglage, procédez comme suit :

- Éliminer tous résidus pouvant endommager le filetage du corps de l'amortisseur.
- Desserrer le contre-écrou ② à l'aide d'une clé adaptée.
- Tournez l'écrou de la bague ③ de réglage si nécessaire.
- Lorsque l'opération de réglage est terminée (en fonction de votre poids et de votre style de conduite), serrez le contre-écrou.

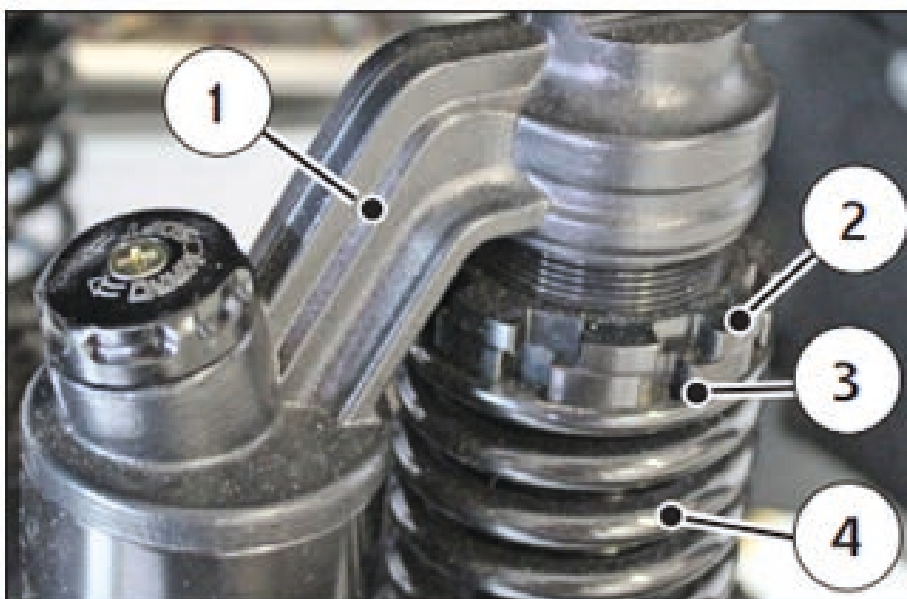

Rayon

S'assurer qu'il n'y ait pas de rayon dévissé ou cassé.

Visser le rayon avec une clef spécifique.

Tout rayon cassé ou endommagé doit être remplacé au plus vite

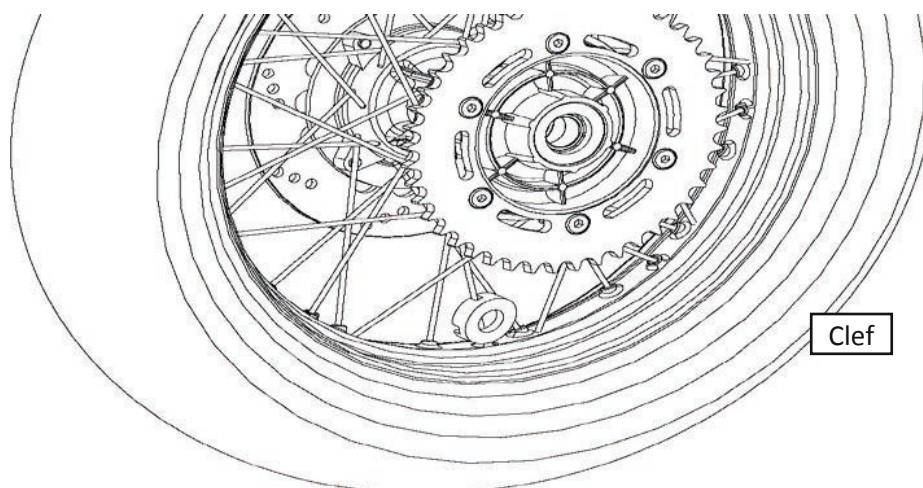

Contrôle de la garde d'embrayage

Le réglage de la garde à l'embrayage s'effectue en ajustant la tension du câble d'embrayage. Vérifier la garde de la poignée d'embrayage. Garde de la poignée d'embrayage : 10-20mm.

Méthodes de réglage :



Réglage idéal : retirer la protection caoutchouc, dévisser le contre écrou, et tourner l'écrou de réglage pour adapter une garde satisfaisante. Et puis visser l'écrou de retenue et remettre la protection en caoutchouc.

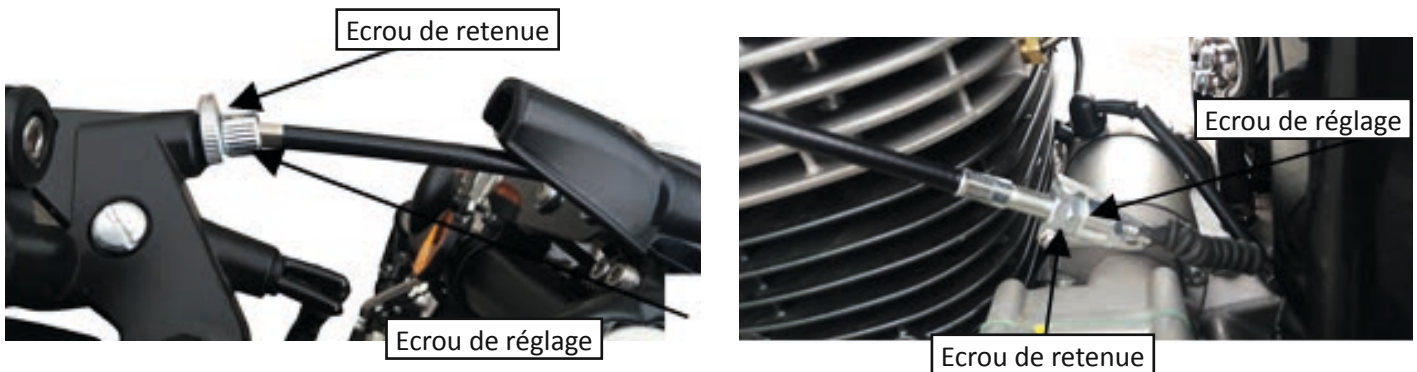

Enlever le câble d'embrayage sur le bout de la poignée, puis retirez le bras d'embrayage sur le moteur ; tourner le bras d'embrayage selon un certain angle et le remonter, puis remettre le câble d'embrayage sur la poignée, enfin ajuster à une garde satisfaisante selon le réglage idéal.

⚠ Attention

Toujours s'assurer que la poignée d'embrayage a une garde appropriée ! Si elle est trop lâche, cela entraînera un échec du débrayage, alors que si elle est trop serrée cela entraînera un faible engagement de l'embrayage et l'endommagerait.

Contrôle de la tension de la chaîne

Parquer la moto sur un sol plat avec la béquille et mettre la boîte de vitesse en position neutre. Vérifier la tension de la chaîne. Pincer la chaîne pour vérifier la marge de mouvement de la tension de la chaîne.

Tension de la chaîne : 20-30mm.

Si la chaîne est trop lâche ou trop tendue, il faut ajuster.

Méthodes d'ajustement :

Dévissez l'écrou d'axe de roue arrière et tourner la vis de réglage sur le tendeur de chaîne jusqu'à ce que la tension spécifique soit atteinte, puis fixer l'écrou d'axe de roue arrière, et vérifier la flexibilité pour la libre rotation de la roue arrière. Vérifier aussi et la cohérence de la roue avant et arrière.

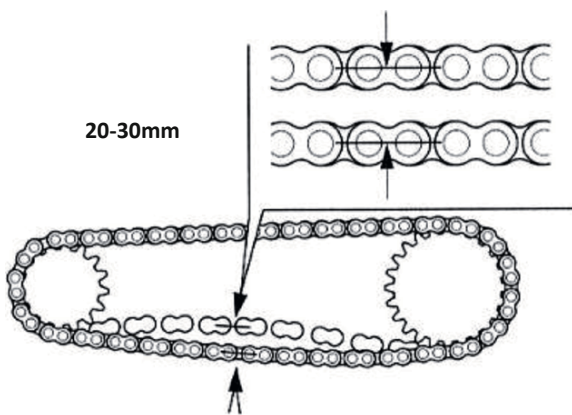

Ecrou de réglage

Ecrou d'axe de roue arrière

⚠ Attention

Les lignes d'échelle du tendeur de chaîne sur chaque côté doivent être compatibles les uns avec les autres.

⚠ Avertissement

L'axe de la roue arrière doit être bien serré au couple de serrage de 60-90N.m.

Nettoyage et inspection de la chaîne

Tout d'abord, enlever la chaîne en détachant l'attache rapide.

Utilisez le liquide de nettoyage pour laver la chaîne de transmission et enlever la poussière et la boue, puis la sécher à l'air ; vérifier l'usure de la chaîne, et de la remplacer en cas de dommages.

Remonter la chaîne et l'enduire de lubrifiant spécifique pour chaîne ; lors du montage de la chaîne, l'attache rapide doit être dans la direction opposée au mouvement de la chaîne, les repères de réglages gauche et droite de tension de chaîne doivent être égaux et la tension de chaîne doit être de 20-30 mm.

Inspectez l'usure du pignon et de la couronne. En cas d'usures des dents, manquantes ou cassées, les remplacer.

Avertissement

En montant l'attache rapide de la chaîne, s'assurer que son extrémité d'ouverture est dans la direction opposée au mouvement normal de la chaîne de transmission.



Contrôle de la batterie

Ouvrir le capot côté gauche.

Enlever la poussière et la corrosion de la surface de la batterie.

Retirez le pôle négatif puis le positif de l'accumulateur; dévisser et retirer la sangle de maintien de la batterie.

Mettre le véhicule en position verticale afin de déterminer si le niveau de l'électrolyte de la batterie est compris entre les lignes de marquage supérieure et inférieure. S'il est inférieur à celui du bas, de l'eau distillée doit être ajoutée. Après avoir rempli d'eau distillée, mesurer la tension du pôle négatif avec un voltmètre. Si elle est inférieure à 12V, le recharger. Des connecteurs conducteurs gravement corrodés de la batterie doivent être remplacés.

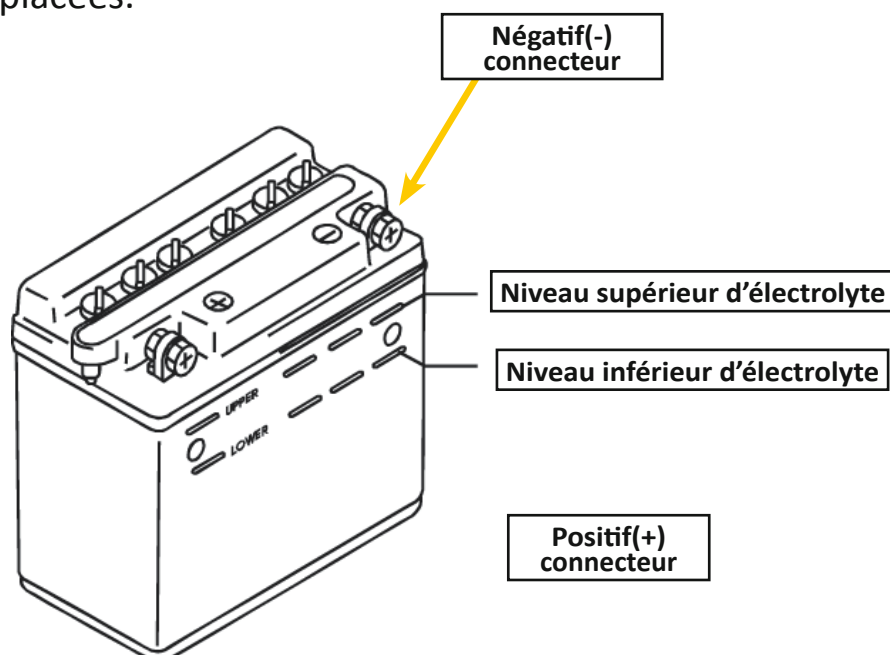

Installation d'accumulateur

L'installation se fait dans l'ordre inverse de la dépose. Lors de la connexion des pôles, connectez d'abord le pôle positif.

⚠ Attention

- 1. Dans ce modèle, à la fois le démarrage et le système EMS sont complètement alimentés avec accumulateur. Par conséquent, il est très important que la batterie soit suffisamment chargée sinon, le démarrage n'est pas possible.**
- 2. Ne remplissez jamais de l'eau du robinet, parce que cela risque de réduire la durée de vie de l'accumulateur.**
- 3. Pour démonter la batterie, débrancher la borne négative (-) électrode avant le positif (+) un, et vice versa dans l'installation. Eviter tout contact de l'électrode positive (+) avec la carrosserie du véhicule.**
- 4. Ne jamais laisser le niveau d'électrolyte venir sur la ligne de repère supérieure lors de l'ajout d'eau distillée. Sinon risque de débordement et de corrosion**
- 5. L'électrolyte contient de l'acide sulfurique et provoque graves blessures au contact de la peau et des yeux. Dans ce cas, lavez-les pendant 5 minutes et consultez immédiatement un médecin.**
- 6. Eviter que tout corps étranger n'entre dans la batterie lors du démontage et l'installation.**
- 7. Le tuyau d'évent doit rester libre et non obstrué.**

Remplacement du fusible

Réglez le commutateur d'allumage à la position «OFF». Le fusible spécifié de 15A doit être utilisé pour le remplacement du fusible principal, et un fusible 10A pour le système d'injection.

Ouvrez le capot latéral gauche, retirez le porte-fusible sur le côté de la batterie et remplacer le fusible.

Si le nouveau fusible est rompu à nouveau dès que l'article est monté, cela signifie qu'il s'est produit un court-circuit inattendu.

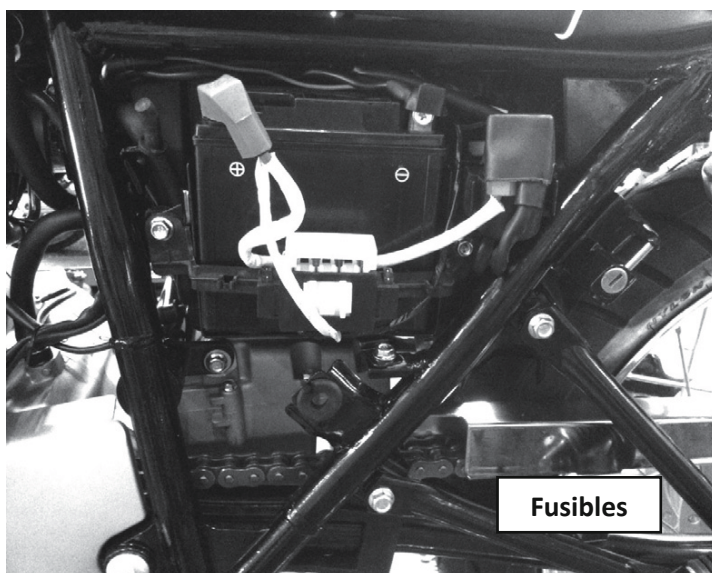

⚠ Attention

Ne pas utiliser de fusible de plus de 15A

Veillez à ne pas laver la batterie lors du lavage du véhicule.

Béquille latérale

Replier la béquille, la moto bien positionnée. Vérifier le bon fonctionnement du ressort et que celui-ci ne soit pas endommagé, le lubrifier si nécessaire.

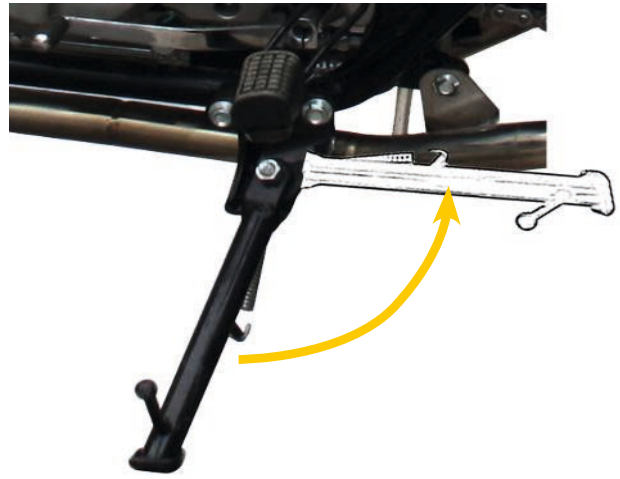

Boulons, écrous et fixations

Tous les boulons, écrous et éléments de fixation doivent être vissés selon le tableau d'entretien périodique. Il faut vérifier toutes les goupilles, les matériels d'attache de sécurité, serrures, etc.

Remisage

Dans le cas où la moto doit être entreposée pour un long moment, il est nécessaire de faire attention afin de prévenir la moisissure, les rayons du soleil et la pluie pour la protéger de dommages inutiles. Des contrôles spéciaux doivent être effectués sur les parties importantes et sous-ensembles avant l'entreposage.

Changer l'huile lubrifiante. Graisser la chaîne.

Démonter la batterie et la ranger dans un endroit frais, sombre et bien. Il est recommandé de charger la batterie une fois par mois pour éviter qu'elle ne soit trop déchargée hors service.

Nettoyer le véhicule et appliquer de l'antirouille sur les pièces qui craignent la rouille. Gonfler les pneus comme requis et mettre la béquille centrale ou à défaut la béquille latérale pour soutenir la moto. Retirer la clef du contact et rangez-la dans un endroit sûr pour pouvoir y avoir accès facilement lorsque vous voudrez réutiliser la moto. Appliquer une bâche sur la moto

Remise en Service

Retirer la bâche et nettoyer le véhicule. Changer l'huile lubrifiante si le véhicule a été hors service plus de 4 mois.

Charger la batterie et la remonter.

Remplir le réservoir d'essence nouvelle jusqu'au niveau requis, ou remplacer l'essence qui aurait pu être détériorée si la moto a été immobilisée plus de 4 mois et si le moteur ne démarre pas. Avant de conduire votre moto, tester le véhicule à faible vitesse et dans un endroit sûr.

Note particulière

Respectez les distances de sécurité. N'obstruez pas le trafic.

Ne conduisez pas sur les trottoirs. Doublez depuis la voie gauche de la route.

Assurez-vous que votre frein fonctionne à tout moment. Ne conduisez pas sur de trop longues distances.

Si vous constatez des anomalies, arrêtez-vous pour vérifier. Attendre 2 à 3 minutes après une chute, et relancer la moto. Allumer le phare avant lors d'une conduite de nuit.

Conduite

Avant de démarrer, regardez autour de vous pour éviter un accident Replier la béquille arrière et conduire la moto.

Mettre le clignotant, relâcher le frein, s'assurer que la situation est sûre et conduire.

Attention

Mettre la béquille latérale dans sa position d'origine, sinon cela peut provoquer un accident. Ne conduire que sur la route, conduire sur un trottoir peut provoquer un accident. Conduire sur un terrain irrégulier peut provoquer des tonneaux et vous blesser. Ne pas rouler sur un chemin de sable, si de la poussière entre dans le moteur ou dans un pneu, cela peut entraîner des tonneaux et vous blesser.

Si possible, ne pas rouler sur des routes côtières ou des routes de chlorure de calcium (sel), le silencieux, d'autres pièces extérieures, et des points de soudure rouilleront facilement.

Note : Un lavage approprié devra être effectué en fonction des conditions d'utilisation.

Tourner

Le principe de base pour tourner est de combiner la force centrifuge et la gravitation pour tenir l'équilibre.

En tournant la poignée d'accélérateur à la position initiale, en utilisant le frein avant et arrière. Pencher vers le côté intérieur, garder une vitesse de conduite constante. Accélérer progressivement.

Rappel

Ne pas conduire dans la zone de virage d'un gros véhicule.

Angle mort : L'angle mort est une zone où le conducteur ne distingue pas facilement ce qui vient.

Effet de la vitesse : La force centrifuge augmente en fonction de la vitesse. Donc lorsque vous tournez, rester à faible vitesse et proche du côté intérieur.

Distance de freinage : Du fait que l'adhérence soit réduite sur route mouillée, elle devrait être multipliée par 1.5, sur route gelée par 2 ou plus.

Toujours garder une distance de sécurité avec le véhicule qui vous précède.

Nettoyage

Un nettoyage fréquent et régulier est une partie essentielle de l'entretien de votre moto. L'exposition aux éléments naturels (brise marine, eau de mer, boues, poussières...) et aux additifs antidérapant répandus sur les chaussées en périodes hivernales, peuvent être source de vulnérabilité des composants de votre moto. Corrosion et rouille peuvent apparaître mêmes sur des pièces de bonnes qualités. L'entretien adéquat et les nettoyages réguliers de votre véhicule permettront de prolonger l'aspect d'origine de celui-ci mais aussi, sont indispensables afin de conserver les droits de la garantie.

Précautions Avant Nettoyage :

Moteur froid, protéger la sortie d'échappement avec une protection adaptée (exemple : sachet plastique) afin d'éviter que l'eau ne rentre à l'intérieur.

Les éléments électriques exposés devront être recouverts d'un sachet plastique. Vérifier que les couvercles et capuchons soient correctement positionnés.

A l'aide d'un dégraissant et d'une brosse douce, éliminer les taches importantes qui pourraient se trouver sur le carter moteur en veillant à ne jamais en appliquer sur les pignons, la chaîne de transmission, les joints et les axes de roue. Un rinçage des résidus et du dégraissant sera à faire à l'eau.

Nettoyage :

Les nettoyeurs trop acides ou agressifs sont déconseillés pour le lavage de la moto. Notamment au niveau des axes, roulements, leviers, pivots, des roues et des rayons. Si toutefois il est nécessaire d'en utiliser pour des taches tenaces, respecter les consignes et temps d'application du produit. Nous vous recommandons de pulvériser un produit anticorrosion sur ces éléments après avoir rincé abondamment à l'eau.

Les pièces en plastique et les pare brise (pour les véhicules équipés) seront à nettoyer de préférence à l'eau en utilisant une éponge ou un chiffon doux. Seul un détergent doux pourra être utilisé si certaines pièces plastiques ne peuvent être nettoyées correctement. Rincer abondamment le produit utilisé : mal rincé il pourrait endommager les pièces en plastique. L'utilisation de tous autres produits sur les pièces en plastique est formellement déconseillée (diluants, dissolvants, essence, antigels, nettoyant abrasif...).

⚠ Attention, Précautions particulières : Ne pas utiliser de nettoyeur haute pression ou jet vapeur : Eviter de diriger le jet d'eau près des éléments suivants : des instruments de bord, les cylindres et étriers de frein, sous le réservoir de carburant, chaîne de transmission, roulements de colonne de direction, les joints, la boîte à air, les roulements de roue ou de bras oscillant, tous les éléments électriques ainsi que les mises à l'air. Les infiltrations d'eau pourraient endommager ces éléments.

Après utilisation dans des conditions normales : décroquer à l'eau tiède mélangée à un détergent doux à l'aide d'une éponge douce puis rincer abondamment. Un chiffon humide déposé quelques minutes sur les pièces ayant des taches plus tenaces et des insectes, permettra des décoller les saletés en douceur.

Après utilisation sous la pluie, à proximité de la mer ou sur des routes salées : Nettoyer la moto à l'eau froide additionnée de détergent doux : ne pas utiliser d'eau chaude, celle-ci augmenterait l'action corrosive du sel. Protéger le véhicule de la corrosion en vaporisant un produit anticorrosion sur toutes surfaces métalliques, chromées ou nickelées.

Après nettoyage :

Sécher les éléments de carrosserie à l'aide d'une peau de chamois ou d'un papier absorbant doux. Après avoir été séchée avec un chiffon jetable à usage unique, la chaîne de transmission devra être lubrifiée avec un lubrifiant spécifique pour éviter que celle-ci ne rouille.

Il est conseillé de frotter les éléments chromés ou en acier inoxydable (y compris le système d'échappement) avec un produit d'entretien pour chrome. Un produit anticorrosion sera à vaporiser sur toutes surfaces métalliques, chromées ou nickelées.

Lubrifiez les axes pivots, boulons et écrous. Appliquer de la cire sur toutes les parties peintes.

⚠ Attention, Précautions particulières :

Ne jamais utiliser de produits lubrifiants ou gras sur les éléments de freinage. Ceci pourrait diminuer l'efficacité du freinage et causer un accident.

Toujours utiliser un dégraissant spécifique pour les systèmes de freinage.





Les droits d'auteur rattachés au présent manuel et son interprétation ultime nous appartiennent. En aucun cas, ce document ou l'une de ses parties ne peut être reproduit ni cité sans notre autorisation écrite préalable.

Toutes les informations, descriptions, illustrations et spécifications y figurant reflètent l'état de nos connaissances au moment de la publication. Nous nous réservons cependant le droit de modifier le présent manuel à tout moment dans l'éventualité d'améliorations ou autres changements.

Les spécifications et paramètres du produit sont par ailleurs susceptibles d'être modifiés sans préavis !

La configuration du produit et la disponibilité des pièces de rechange peut varier en fonction du pays ou de la zone géographique. Pour en savoir plus à ce sujet, veuillez consulter votre distributeur local !

Distributeur local :
SIMA
Z.A. les Bonnes Filles Levernois
21200 - BEAUNE



MASH[®]

DREAM MASHINE

abonnez-vous!



mashmotorcycles



mash_motorcycles



Mash Motors France



Votre revendeur

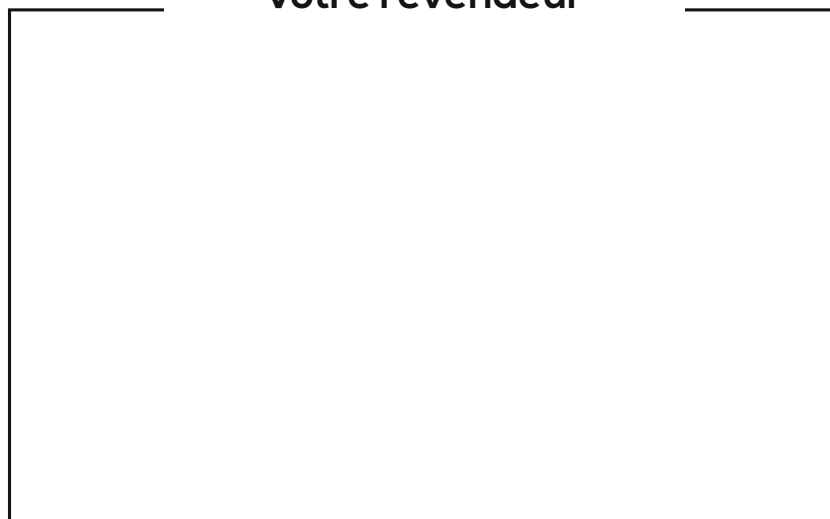

www.mash-motors.fr

Sima
simamoto.fr

Mash préconise



DISTRIBIKE

