

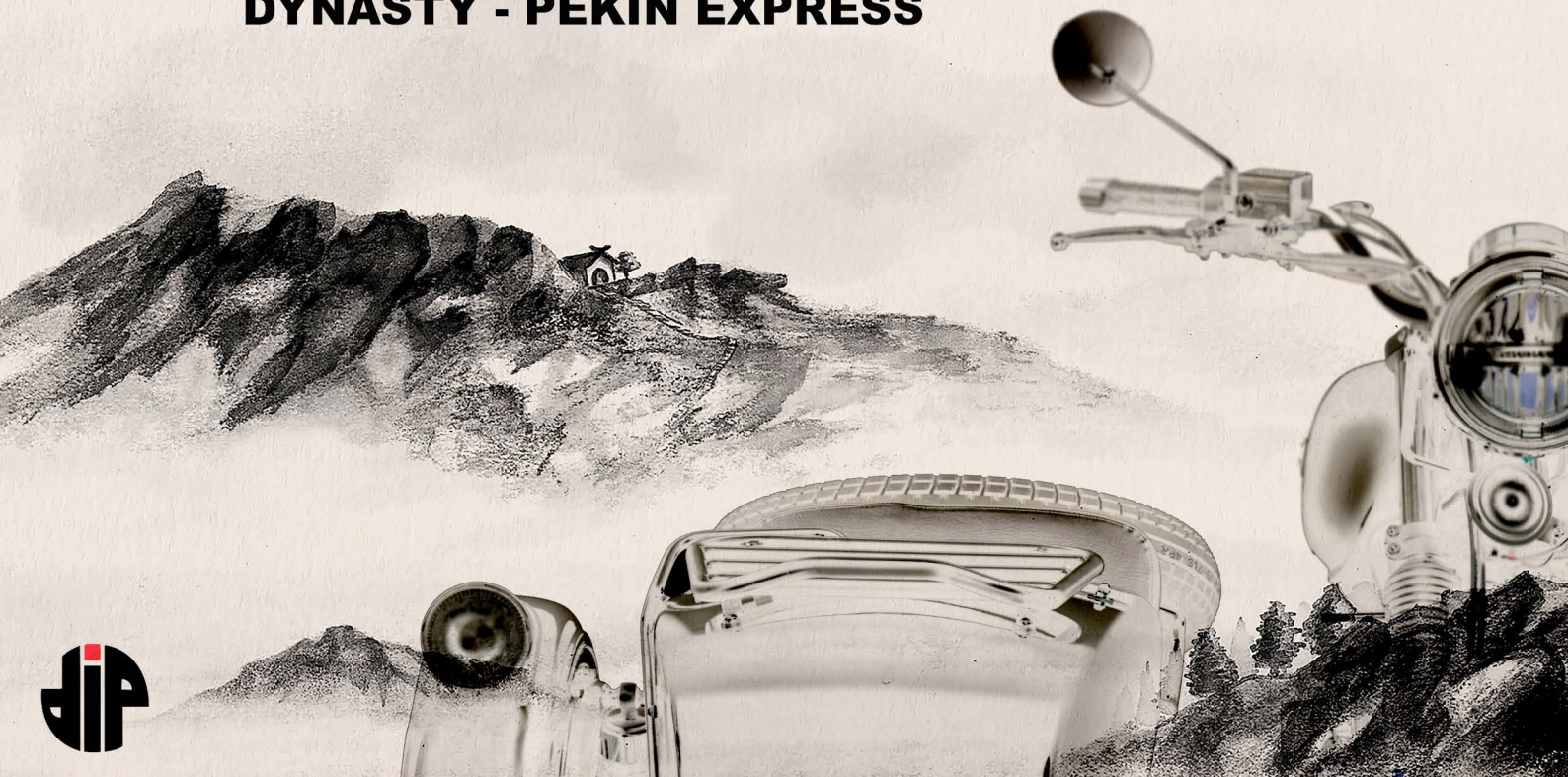

# Manuel d'utilisateur sidecar DYNASTY - PEKIN EXPRESS



# **Cher propriétaire**

## **Merci d'avoir acheté un side-car Changjiang**

Luoyang Shengjiang Hongqiang Motorcycle Ltd. est une entreprise spécialisée dans la production de side-car dont la recherche et le développement ainsi que la technologie de fabrication de side-car sont au plus haut niveau national.

En tant que propriétaire, vous bénéficiez de la vaste expérience et de la technologie la plus récente en matière de conception et de fabrication de produits de haute qualité.

Prenez le temps de lire attentivement ce manuel afin de profiter de tous les avantages de votre véhicule.

Le manuel du propriétaire ne vous indique pas seulement comment utiliser, inspecter et entretenir votre véhicule, mais aussi comment vous protéger et protéger les autres contre les problèmes et les blessures.

De plus, les nombreux conseils donnés dans ce manuel vous aident à garder votre véhicule dans un état de fonctionnement optimal. Si vous avez d'autres questions, n'hésitez pas à contactez votre revendeur.

Notre entreprise cherche continuellement à faire progresser le design et la qualité de nos produits. Par conséquent, pendant que ce manuel contient les informations les plus récentes sur le produit disponible au moment de l'impression, il peut y avoir des écarts mineurs entre votre véhicule et ce manuel.

Si vous avez des questions concernant ce manuel, veuillez consulter votre revendeur..

Avant de conduire la moto à chaque fois, il est nécessaire d'effectuer d'abord une inspection et un entretien régulier, qui sont le sens commun le plus élémentaire de la conduite. Le manuel doit être considéré comme une partie intégrante du sidecar et doit être transféré au nouveau propriétaire lorsqu'il est transféré à d'autres.

- **Normes applicables du produit: GB7258-2017 Spécifications de sécurité pour les véhicules à moteur circulant sur les routes.**
- **La compilation du manuel d'utilisation est conforme à: GB / T9969-2008 et GB / T19678-2005.**
- **Le droit d'interprétation finale du manuel d'utilisation appartient à Luoyang Shengjiang Hongqiang Motorcycle Ltd.**

En référence à la loi du 31/12/1996 no. 675 concernant la protection des données personnelles, nous aimerions vous informer des points suivants :

- 1) Les données que vous fournissez seront entrées, en cas de votre consentement, dans notre banque de données client et utilisées pour toute informations commerciales dans l'intérêt du client et études de marché.
- 2) Donner la permission d'utiliser des données, comme requis pour remplir les formulaires de cette brochure, est essentiel pour vous fournir avec des services de garantie normaux.
- 3) Les données que vous fournissez seront traitées correctement, légalement et de manière transparente, conformément aux lois en vigueur.
- 4) À tout moment, vous pourrez faire valoir vos droits, comme le reconnaît l'article 13 de la loi no. 675/96, en contactant votre concessionnaire pour faire la demande à la société DIP.

## Importantes précautions

Les signes d'avertissement suivants apparaissent à plusieurs reprises dans le manuel d'utilisation. Au moment de voir les panneaux d'avertissement suivants, vous devez respecter ces procédures de conduite et d'entretien.



- Danger

L'avertissement de sécurité indique un danger potentiel susceptible d'entraîner des blessures graves ou la mort.



- Avertissement

Ce signe indique les dommages susceptibles de survenir à la moto.



- Attention

Ce signe indique des points principaux plus efficaces et pratiques pour la conduite.



### Avertissement

Ce véhicule ne peut être conduit que par une personne titulaire du permis de conduire d'un véhicule similaire de manière raisonnable et prudente.

Les points suivants doivent être pris en compte:

La mise à niveau du véhicule par l'utilisateur n'est pas autorisée. L'utilisateur doit observer les lois et réglementations locales. La modernisation de l'appareil ou de l'appareil électrique du produit affectera le bruit, les émissions, les performances...

## Sommaire

VIN et numéro de moteur .....	6	réglage tirant / connecteur.....	39
Caractéristiques .....	7	Instrumentation panier.....	41
Éléments du sidecar .....	11	Coffre arrière.....	44
Informations chargement et l'accessoire.....	14	Outils.....	45
Instrumentation .....	17	Rodage.....	46
Clé .....	22	Comment conduire un sidecar.....	47
Commodo droit .....	24	Démarrage.....	47
Commodo gauche .....	26	Mise en route rapide.....	48
Frein/Embrayage réglage .....	29	Conduire .....	49
Levier de frein .....	29	Changement de vitesse.....	49
Amortisseur de direction .....	31	Freinage.....	50
Système électrique.....	32	Couper le moteur.....	51
Bouchon de réservoir.....	34	Stationnement .....	51
Réservoir d'essence.....	35	Catalyseur.....	53
Recommandation pour l'essence.....	36	EVAP système.....	55
Rétroviseur.....	37	Conseils de conduite .....	56

Inspection avant la conduite.....	57	Système d'éclairage.....	108
Points particuliers à prendre en compte concernant la conduite à grande vitesse.....	59	Réglage du phare.....	108
Entretien.....	60	Nettoyage du sidecar .....	109
Tableau d'entretien régulier .....	61	Stockage .....	113
Huile moteur .....	69	Mot d'avertissement avant la conduite du sidecar.....	116
Système de refroidissement.....	73	Schéma électrique.....	119
Bougie.....	79	Défauts et problèmes courants .....	120
Système d'admission et évacuation de l'air.....	79	Garantie.....	125
Soupapes .....	80	Fiche d'entretien.....	127
Filtre à air .....	81		
Système de contrôle d'accélérateur.....	81		
Embrayage .....	85		
Chaîne principale .....	86		
Freinage .....	93		
Fourche avant .....	97		
Amortisseur arrière / amortisseur panier.....	98		
Pneus.....	99		
Batterie .....	103		

## NUMÉRO DE CHASSIS ET DE MOTEUR

Veillez enregistrer les divers numéros de motos indiqués ci-dessous et conserver les clés de secours dans un endroit sûr. Vous ne pouvez utiliser la clé existante que pour créer des clés de rechange. Si trois clés sont perdues, la serrure entière doit être remplacée.

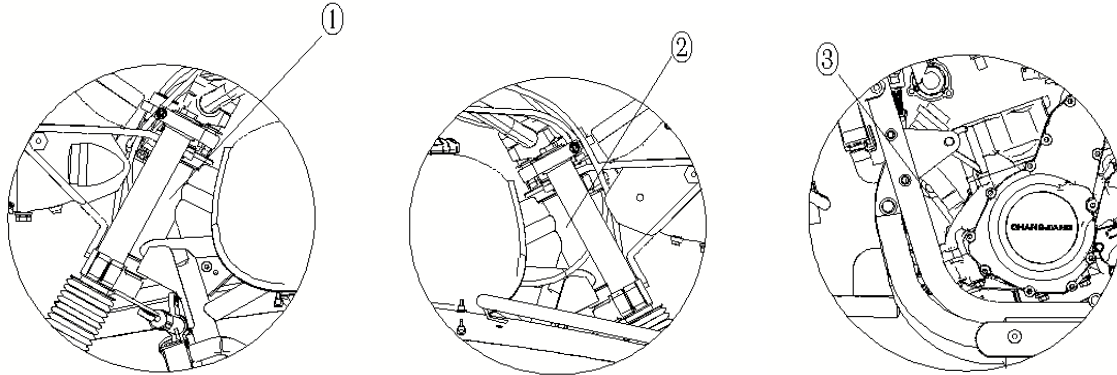

- ① Plaque identification. \_\_\_\_\_
- ② No Chassis. \_\_\_\_\_
- ③ No Moteur. \_\_\_\_\_

## CARACTÉRISTIQUES:

### Propriétés:

PUISSANCE MAX (KW)	41/8750
-----------------------	---------

COUPLE MAX (NM)	52/7000
--------------------	---------

### Dimension:

Longueur (mm) x Largeur (mm) x Hauteur (mm)	2260×1655×1070
Hauteur de selle : mm)	810
Poids total (kg)	370

Empattement (mm)	1475
Garde au sol (mm)	140



## Moteur:

Type	Double cylindre en V, quatre temps, refroidissement par eau
Alésage x course (mm)	83×60
démarrage	Electrique
Système d'alimentation	Electronic fuel oil njection system
Angle d'avance de l'allumage (avant compression)	10BTDC@1450r/min

Cylindrée (mL)	650
taux de compression	11.3 : 1
Ordre d'allumage	From left to right, 1 – 2
Système injection	Electric-control inductance discharge ignition
Angle d'avance à l'allumage électronique	33BTDC@6000r/min

Bougie	CR8EI
type huile moteur	Grade 10W-40/SJ JASO MA2 ELF Company
Capacité (mL)	900

Système de lubrification	Lubrification par pression (carter d'huile semi-sèche)
Capacité (L)	2.6
Capacité radiateur auxiliaire(mL)	400

### Conduite:

Boite de vitesse	Quatre vitesses + marche arrière
Système de transmission	Chaine
Ratio 1ère	2
Ratio 3ème	1.154
Ratio marche arrière	1.667

Type d'embrayages	Manuel Bain d'huile
Ratio de transmission primaire	2.095
Ratio 2de	1.435
Ratio 4ème	0.960
Ratio final	3.933

## Chassis

Elément	Paramètres	Elément	Paramètres
Top rake (°)	29	Spécification pneu	4.10-18 59P
Spécification jante	2.50-18	Carrossage extérieur du véhicule principal	2°
Pincement du Sidecar	15 mm		

## Capacité réservoir

Elément	Paramètres	Elément	Paramètres
Réservoir principal (L)	16	Réservoir auxiliaire (L)	4

## Elément électrique:

Elément	Paramètres	Elément	Paramètres
Batterie	12V20Ah	Type d'ampoule	LED/Bulbes
Puissance nominale du phare (W)	12		

## Éléments du side-car

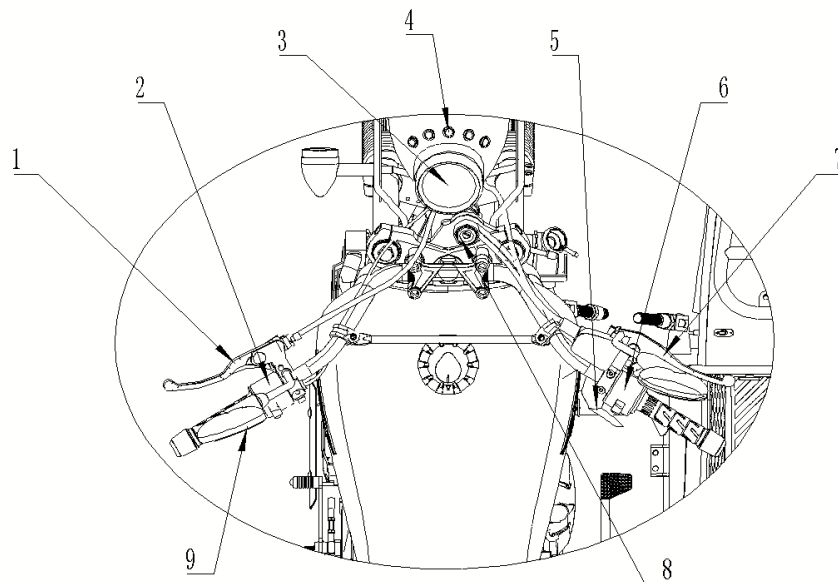

1. Levier d'embrayage 2. Commodo gauche 3. Compteur 4. Voyants de fonctionnement  
5. Frein à main 6. Commodo droit 7. Levier de frein 8 . Contacteur de démarrage  
9. Rétroviseurs

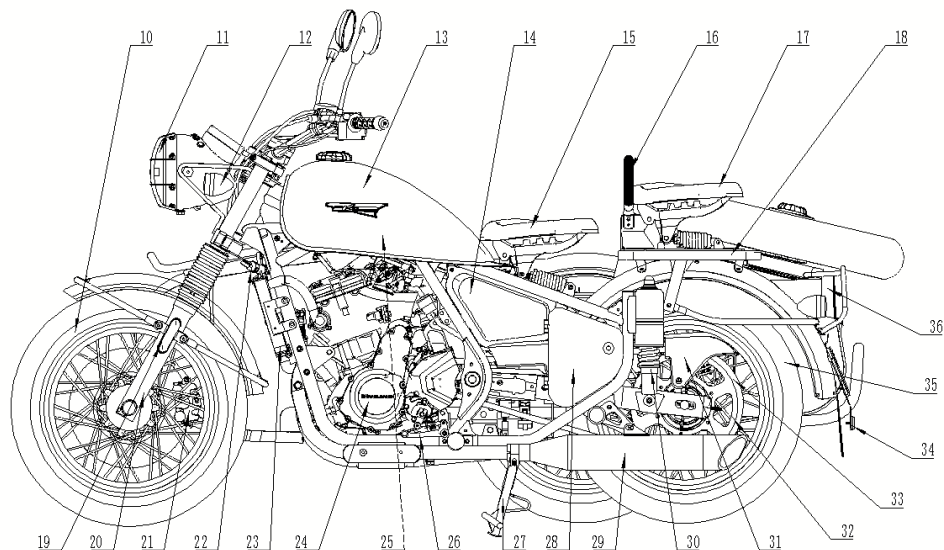

10. Roue avant 11. Phare 12. Clignotant avant gauche 13. Réservoir d'essence 14. Réservoir de carburant  
 auxiliaire 15. Selle pilote 16. Main courante du passager 17. Selle du passager 18. Porte-bagages arrière  
 19. Catadioptre avant 20. Amortisseur avant 21. Frein avant 22. Amortisseur 23. Réservoir d'eau 24.  
 Moteur 25. Filtre à air 26. Filtre à air 27. Béquille centrale 28. Boîte à fusibles 29. Echappement 30.  
 Amortisseur arrière 31. Protège chaîne 32. Couronne 33. Chaîne 34. Reflecteur 35. Roue arrière 36. Feu  
 arrière

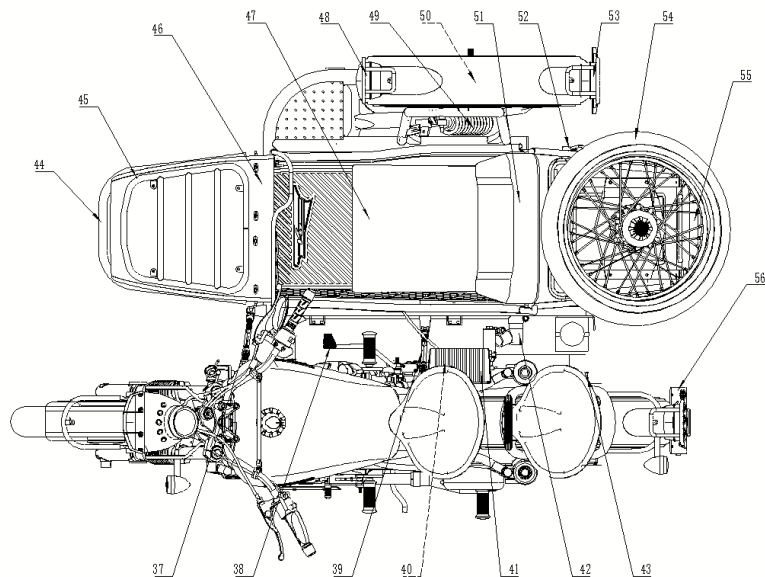

37. Tige de traction réglable avant 38. pédale de frein 39. Tige de traction réglable arrière 40. Batterie 41. Coffre batterie 42. Liaison side-car 43. Frein arrière 44. Protection avant 45. Porte paquets 46. 47. Siège side-car 48. Feu side-car 49. Amortisseur side-car 50. Garde boue side-car 51. Dossier siège 52. Commande ouverture coffre side-car 53. Clignotant arrière droit de side-car 54. Roue de secours 55. Bouclier arrière 56. Support plaque d'immatriculation

## Information sur chargement et accessoires



### **Danger**

Un chargement incorrect ou une utilisation incorrecte du véhicule ou l'installation d'un accessoire inapproprié ou un entretien inapproprié peuvent entraîner des risques potentiels pour votre sécurité. Avant de conduire, vérifiez votre véhicule et respectez les préconisations de conduite et d'entretien.

Utilisez toujours des pièces et des accessoires d'origine Changjiang. En cas de sélection de pièces qui ne proviennent pas de l'usine d'origine de Changjiang ou d'installation de pièces ou de chargement incorrectes, les performances du véhicule seront affectées et une violation de l'homologation peut se produire.

 **Attention**

Les pièces et accessoires que nous avons configurés pour la moto ont fait l'objet d'une vérification de conception spéciale, c'est pourquoi nous vous recommandons vivement d'utiliser des pièces d'origine Changjiang et d'installer des accessoires de la marque.

**Avant de conduire, il est nécessaire de noter les points suivants:**

1. Tout passager doit être très familier avec les particularités de la conduite d'un side-car. Le retournement se produit facilement au moment de tourner à droite et il est nécessaire de le conduire à faible vitesse.
2. Durant la conduite, le passager doit rester assis sur le siège passager de façon constante et ne doit pas influencer la la conduite.
3. Pour réduire l'influence sur le centre de gravité du side-car, tous les bagages doivent être aussi bas que possible. Il faut éviter que les bagages ne dépassent trop de la partie arrière du side-car.
4. Les bagages doivent être fixés en toute sécurité sur le side-car. Vérifiez que les bagages ne se sont pas déplacés avant de conduire. Si vous ressentez le side-car comme instable durant la conduite, il est nécessaire de vérifier la fixation des bagages et de procéder à nouveau à leur maintien en cas.



5. Ne transportez pas de bagages trop lourds ou trop gros. La surcharge affectera le comportement et les performances du side-car.
6. Une fois que le poids au guidon ou à la fourche avant augmente, la capacité de prendre les virages sera affectée et des facteurs de conduite dangereux surviendront.
7. Le déflecteur de vent, le pare-vent, le dossier et d'autres grandes pièces affecteront la stabilité et les performances de votre sidecar. ils augmenteront le poids et réduiront également les performances de puissance lorsque le sidecar est conduit. L'installation d'accessoire non étudié par Changjiang peut entraîner des facteurs dangereux pour la conduite et la sécurité.

**Capacité de chargement maximale: pas plus de 225 kg (y compris le conducteur, les bagages et les accessoires).**

## Instrumentations:



- ① Compte tours ②. Jauge à essence ③. Vitesse ④. Compteur kilométrique ⑤. Indicateur de rapport ⑥. Voyant de clignotant gauche ⑦. Voyant de phare ⑧. Voyant de position neutre ⑨. Voyant de défaut ⑩. Voyant de clignotant droit ⑪) Bouton remise à zéro. 12 Témoin de marche arrière

## Compte tour ①

Le compte tour indique la vitesse de rotation du moteur en (tr / min). La "zone rouge" se trouve à droite du tachymètre. L'aiguille du tachymètre indique que la vitesse de rotation du moteur que nous recommandons est dépassée et que sa plage de fonctionnement optimale est dépassée en zone rouge.

Lorsque le contacteur d'allumage est mis sur "  ", l'aiguille de l'instrument et l'affichage à cristaux liquides procéderont immédiatement à une auto-inspection. Si la direction de l'aiguille est incorrecte ou si le défaut se produit sur l'affichage à cristaux liquides de l'instrument, contactez votre revendeur pour inspection et entretien.



### **Attention**

La vitesse de rotation du moteur ne doit pas être dans la zone rouge. En cas de fonctionnement dans la zone rouge, la charge ultime du moteur sera dépassée et le moteur peut être gravement endommagé.

## Jauge à essence ②

Affiche le niveau d'essence dans le réservoir. "F" indique que le niveau est au maximum soit 20 litres. Lorsque la position "E" est indiquée, cela signifie qu'il reste environ 4 litres dans le réservoir et qu'il est nécessaire d'ajouter de l'essence dès que possible.



## Attention

Quand le voyant "  " clignote, il est temps de faire le plein d'essence pour éviter la panne d'essence;

### Compteur de vitesse ③

Afficher la vitesse instantanée. Lorsque la vitesse affichée est  $\geq$  "109", cela signifie que la vitesse du véhicule a dépassé la vitesse de conception maximale de la moto et qu'il est nécessaire de réduire immédiatement la vitesse du véhicule.



## Attention

Il n'est pas conseillé de rouler au delà de 109 km/h pour des raisons de sécurité.

### Kilométrage total / kilométrage partiel ④

Avec la touche de réglage disposée sur la coque du phare, le kilométrage total ou le kilométrage partiel du véhicule peut être affiché.



### **Indicateur de rapports ⑤**

Affiche la vitesse enclenchée du véhicule

### **Voyant clignotant gauche ⑥**

Quand le commutateur de clignotant est sur est sur la position "  ", le voyant doit être allumé.



### **Voyant de plein phare ⑦**

Quand le contacteur du commodo est sur "  " position et que le switch est sur la position "  " le voyant est allumé.



### **Voyant position neutre ⑧**

Lorsque le sélecteur de vitesse est sur le rapport neutre, le voyant de rapport neutre sera allumé.

### **Voyant de défaut ⑨**

When ignition switch is switched to "  " position and the flameout switch is transferred to "  " with the light on, the malfunction lamp will be off after being on for 4S which belongs to normal phenomenon without

necessity of maintenance. Under other situations, the malfunction lamp will be on, showing the fault occurs to the vehicle circuit.

 <b>Danger</b>
Quand le voyant "  " est allumé, prenez contact immédiatement avec votre revendeur pour contrôle et faire la maintenance nécessaire.

### **Voyant clignotant droit ⑩**

Quand le commutateur de clignotant est sur est sur la position "  ", le voyant doit être allumé.



### **Bouton remise à zéro / partiel / total kilométrage ⑪**



Sur l'affichage kilométrage total, un long appuie sur le bouton change l'unité de mesure kilométrique. Un appuie court permet le passage entre kilométrage total et partiel. Sur la position partiel, un appui long remet à zéro le compteur.

## Jeu de clé

En utilisant votre clé pour démarrer / verrouiller la direction, le bouchon du réservoir de carburant, le couvercle de la boîte à outils et le verrou du sidecar, vous devez garder la clé en bon état. Stockez le double de la clé dans un endroit sûr afin que puissiez l'utiliser en cas de perte de clé, sinon il faudra remplacer toutes les serrures.

## Neiman / blocage direction

le neiman a 3 positions "  " "  " "  " .

-  : Le moteur peut -être démarré et tous les circuits de l'ensemble du véhicule sont allumés.
-  : Le moteur ne peut pas être démarré et les circuits électriques du véhicule sont éteints.
-  : La colonne de direction est verrouillée et tous les circuits de l'ensemble du véhicule sont déconnectés pour éviter que le véhicule ne soit volé.

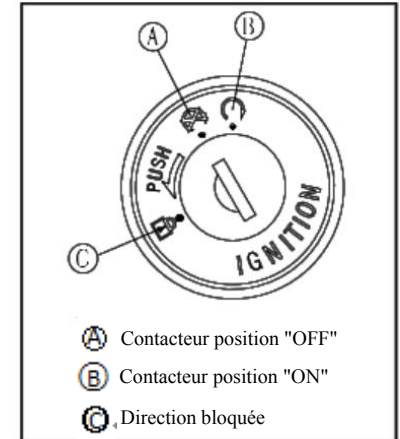



## Attention

Le feu de signalisation, le feu arrière et l'éclairage de la plaque d'immatriculation ne peuvent être allumés que lorsque la clé est placée sur "  ". Si le phare est allumé, il est préférable de mettre le moteur en état de fonctionnement pour éviter que la batterie ne se décharge. Dans le cas où le moteur est à l'arrêt, il est interdit de l'allumer pendant une longue période, car cela déchargera totalement la batterie et pourrait être endommagée.



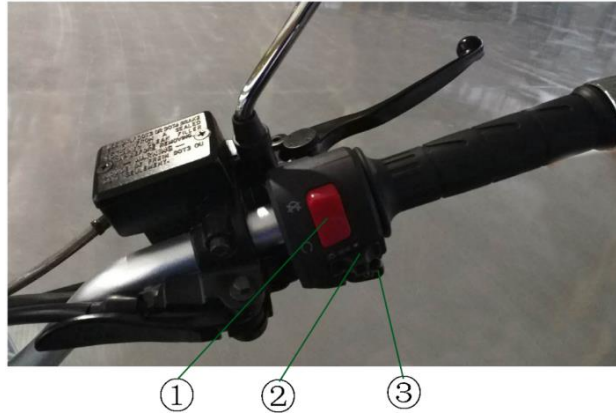

## Commodo droit



① Coupe circuit moteur ② contacteur de phare ③ Démarreur électrique

## Coupe circuit moteur ①

Pour démarrer votre véhicule , le neiman doit être sur la position "  " mais le coupe circuit doit être aussi sur "  " .

Le coupe circuit doit être utilisé qu'en cas d'urgence et pour couper le moteur il doit être sur la position "  " .





### Attention

Bien que le coupe circuit puisse être utilisé pour arrêter le fonctionnement du moteur, tous les circuits ne sont pas déconnectés. Généralement, il est nécessaire d'utiliser la clé de contact pour arrêter tous les systèmes électriques.

## Contateur de phare ②

Il y a 3 positions : "  ", "  ", "  " .

 : Sur cette position, le phare, le feu de position, l'éclairage de la plaque d'immatriculation et l'éclairage des instruments peuvent être allumés.

 : Sur cette position, le feu de position, le témoin de plaque d'immatriculation et l'éclairage des instruments peuvent être allumés.

● : Sur cette position, les phares, les feux de position, les feux de plaque d'immatriculation et les instruments peuvent être éteints.

### Démarrreur ③

Quand la clé de contact est sur " Ⓞ ", que le coupe circuit est sur la position " Ⓞ " et que le sélecteur de vitesse est sur le neutre, vous pouvez appuyer sur le démarreur pour lancer le moteur.

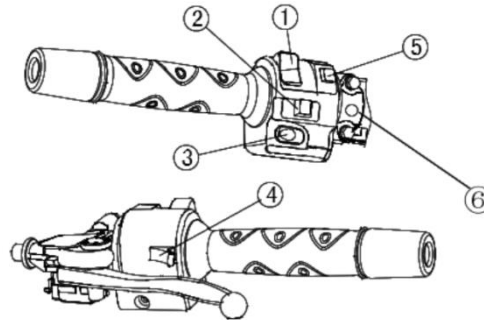

### Commodo gauche





- ① Feu avant ② clignotant ③ Avertisseur sonore ④ Appel de phare  
⑤ Interrupteur mode de conduite ⑥ feu de détresse



## Contacteur de feu ①

Contacteur de feu a 2 position "  " et "  " .

 : Au moment du réglage à cette position et le commutateur d'éclairage réglé sur "  " les feux de route des phares et les témoins de feux de route sur l'instrument seront allumés.

 : Sur cette position et le commutateur d'éclairage réglé sur "  " , les feux de croisement des phares seront allumés.

## Contacteur de clignotants ②

Steering light switch includes: "  ", "  " and "  " .

 Sur cette position, le clignotant gauche et le voyant de clignotant gauche sur tableau clignent et s'allument.

 : En pressant sur le bouton, le clignotant s'éteint.

 : Sur cette position, le clignotant droit et le voyant de clignotant droit sur tableau clignent et s'allument.

## Avertisseur sonore ③

En pressant le bouton "  " l'avertisseur sonore se déclenchera.

## **Appel de phare ④**

L'appuie sur le bouton allume les feux de route et le voyant des feux de route sur le tableau de bord s'allume à également.



### **Avertissement**

Lorsque le moteur s'arrête de fonctionner, le clignotement continu du feu de direction et du voyant du tableau de bord pendant plus de 30 minutes peut facilement provoquer un manque d'électricité ou endommager la batterie.

## Interrupteur mode de conduite ⑤

Pour changer le mode de fonctionnement du moteur (mode économique/ mode sport).

## Feu de détresse ⑥

En cas d'accident ou d'autres urgences, appuyer sur l'interrupteur, pour faire clignoter les clignotants pour inciter à la prudence et à l'attention.

## Réglage de la poignée de frein/embrayage

Les régulateurs sont installés à la fois sur la poignée de frein et sur la poignée d'embrayage. La position de réglage de la poignée peut s'appliquer à la conduite par différents conducteurs.

Il suffit de faire tourner le régulateur.

Distance réglable entre la poignée et le guidon :

85 mm ~ 100 mm.

## Poignée de frein

La poignée du frein de stationnement comporte des informations telles que "ON Parking" et "OFF Parking".

ON Parking : Lorsque la poignée est tournée en position, l'ensemble du véhicule se trouve en état de frein de stationnement.



1 - Molette d'ajustement levier de frein

2 - Position

1 2



OFF Parking : Lorsque la poignée est tournée en position, l'ensemble du véhicule est en état de frein de stationnement.



## **Attention**

Après l'allumage du moteur et avant de conduire, il est nécessaire de mettre la poignée du frein de stationnement en position "OFF Parking".

Avant l'arrêt du moteur et après le freinage, il est nécessaire de mettre la poignée du frein de stationnement en position "ON Parking".

## Amortisseur de direction

La moto est équipée d'un amortisseur de direction. L'amortisseur de direction augmente considérablement la stabilité et la sécurité de la moto lors de la conduite à grande vitesse.

La taille de l'amortisseur de direction est réglable pour s'adapter aux différentes exigences de conduite.

En cas de rotation du bouton rotatif dans le sens des aiguilles d'une montre, l'amortissement augmente. En cas de rotation du bouton rotatif dans le sens inverse des aiguilles d'une montre, l'amortissement diminue.



Réglage



### Attention

Si l'amortissement est réglé de manière trop importante, il y aura un danger de virage, ce qui risque d'entraîner des dommages au véhicule et des blessures au conducteur et passager.



## Boîte électrique

Pour ouvrir le boîtier, insérez la clé et tournez la clé dans le sens inverse des aiguilles d'une montre.

### ECU ①

**ECU:** Il contrôle l'injection d'air, les injecteurs d'essence et l'allumage de la bobine grâce à la réception de divers capteurs, de sorte que le moteur obtienne la quantité optimale d'essence, d'air de temps d'allumage pour répondre aux exigences de couple de sortie, de faible consommation de carburant et de faible émission. Parallèlement, l'ECU a également la fonction de diagnostic des défauts du système.

Si un défaut survient à une liaison ou qu'une valeur de signal n'est pas conforme, l'ECU met immédiatement en place un enregistrement des informations de défaut dans la mémoire de défauts de la RAM.

Les enregistrements d'informations sur les défauts sont stockés sous forme de code de défaut et affichés dans l'ordre séquentiel du défaut. Les défauts sont divisés en "défaut actuel" et "défaut historique". Au moment de la maintenance, il est possible de trouver rapidement les pièces présentant une anomalie grâce à un instrument de diagnostic et à un témoin lumineux de défaut afin d'améliorer l'efficacité et la qualité de la maintenance.





## Attention

Il est interdit de modifier la procédure de contrôle et les données préréglées de l'ECU, ce qui affecterait les performances de la moto et pourrait même provoquer des pannes et des dommages sur la moto.

### Interface de diagnostic ②

Retirez le bouchon en plastique de l'interface de diagnostic pour relier l'interface de l'instrument de diagnostic à l'interface de diagnostic. Juger les causes de la panne en fonction du code de panne de l'instrument de diagnostic (voir le tableau comparatif des codes de panne du système électronique d'injection de carburant pour le détail) pour la réparation.

## Boîte à fusibles ③

En cas de rupture du fusible, il est nécessaire de le remplacer par un nouveau fusible de même ampérage après la réparation du défaut.

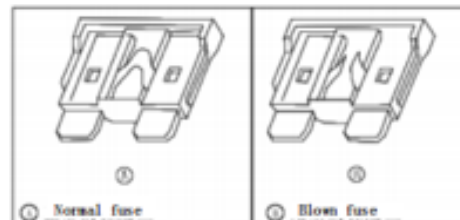

Fusible OK

Fusible défectueux



## Danger

Il est interdit d'utiliser un fil quelconque pour remplacer le fusible. Un nouveau fusible d'ampérage similaire doit être utilisé pour le remplacement.

## Bouchon de réservoir d'essence

Pour ouvrir le bouchon d'essence, faire tourner le cache, insérer la clé et tourner la clé dans le sens des aiguilles d'une montre.

Pour refermer le bouchon faire l'opération inverse.

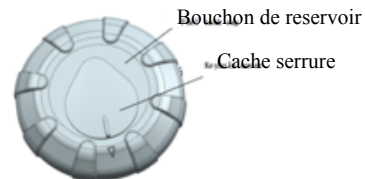



## Avertissement

Si la clé n'est pas insérée, le couvercle du réservoir de carburant ne peut pas être verrouillé et la clé peut être retiré qu'une fois le bouchon du réservoir de carburant est verrouillé en toute sécurité.

### Réservoir d'essence

Lorsque vous rajoutez du carburant, ne dépassez pas le plan horizontal le plus élevé du réservoir. Évitez autant que possible la sortie du carburant du réservoir et éliminez le trop-plein pour éviter la pollution et le danger découlant du carburant.

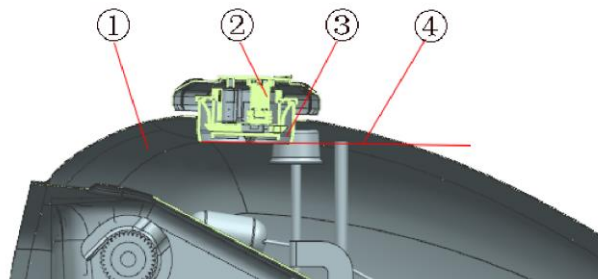

1. Réservoir
2. Bouchon de réservoir
3. Conduit de remplissage
4. Niveau de remplissage max



## **Danger**

L'essence s'emflamme et explose facilement dans certaines conditions ; de fait, au moment d'ajouter du carburant, le Neiman d'allumage doit être sur "  ", ne pas fumer et avoir une bonne ventilation et l'absence d'étincelles ou d'autres flammes au alentour. Il est interdit d'ajouter du carburant dans la partie supérieure de la zone de remplissage. Après avoir rempli le réservoir de carburant, il est nécessaire de vérifier que le bouchon du réservoir est bien fermé. Si de l'essence déborde sur la surface extérieure du réservoir, il doit être essuyé.

## **Exigences pour le carburant**

Le véhicule n'utilise que l'essence sans plomb indice 95 ou supérieur.



## **Attention**

N'utilisez pas d'essence au plomb. L'utilisation d'essence au plomb détruirait le catalyseur.

## Degré d'indice d'octane

Plus l'indice d'octane de l'essence est élevé, plus la capacité à empêcher la détonation du moteur ou le cognement des cylindres sera forte. L'utilisation d'essence sans plomb dont l'indice d'octane est égal ou supérieur à 92# doit être garantie.



En cas de cognement ou de détonation du cylindre sur le moteur, il est nécessaire d'utiliser de l'essence sans plomb de haute qualité ou à indice d'octane plus élevé.

## Réglage des rétroviseurs

L'angle de vue peut être ajusté par rotation du rétroviseur. Les rétroviseurs gauche et droit partagent la même méthode de réglage.



Lorsque le rétroviseur est installé, n'exercez pas trop de forces pour éviter que le support du rétroviseur ne soit endommagé.

## **Tirant de réglage avant / tirant de réglage arrière**

La longueur des barres de traction avant et arrière et la cambrure extérieure du véhicule principal peuvent être ajustées en tournant la vis-mère.

En tournant la tige de traction dans le sens des aiguilles d'une montre, la longueur et le carrossage extérieur diminuent ; en tournant la tige de traction dans le sens inverse des aiguilles d'une montre, la longueur et le carrossage extérieur augmentent.

Le carrossage extérieur de la moto avec side-car est de 2°.

Tirant de réglage avant

Tirant de réglage arrière

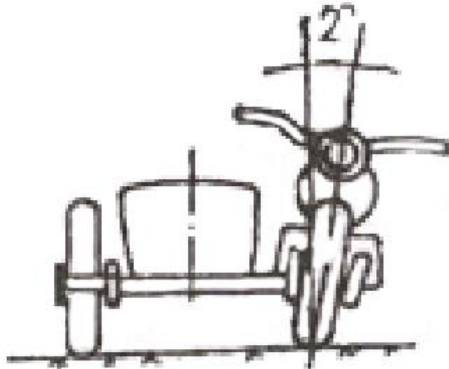



## **Attention**

Pour des raisons de sécurité de conduite, les motos avec side-car ont besoin d'un certain carrossage extérieur et il est interdit d'effectuer des réglages à volonté pour éviter un renversement.



## Connecteur de tube à pinces

La longueur intégrée du connecteur du tube de préhension ainsi que l'embout du side-car peuvent être ajustés.

Le pincement de la moto avec side-car est de 15 mm.

Connecteur de tube

卡管接头





## Attention

Pour des raisons de sécurité de conduite, les motos avec side-car ont besoin d'un certain équilibre et il est interdit d'effectuer des réglages à volonté pour éviter un renversement.

## Instrumentation panier



- ① Prise allume cigare / 12V    ② Voltmètre / ampèremètre    ③ Prise USB  
④ Interrupteur longue portée    ⑤ Interrupteur anti brouillard

## Prise allume cigare ①

Le couvercle doit être ouvert au moment de l'utilisation et 12V DC est fourni par l'interface.



### Avertissement

Une fois l'utilisation terminée, il est nécessaire de fermer le couvercle pour éviter un court-circuit dû à l'arrivée d'eau, ce qui entraînerait une panne de courant.

## Voltmètre / ampèremètre ②

Indique la tension actuelle de la batterie et de l'allume-cigare du véhicule ou le courant passant par l'interface d'alimentation de 12V.



### Avertissement

Lorsque la tension affichée par le voltmètre est inférieure à 12,8V, il est nécessaire de charger la batterie avec un chargeur.

### **USB connexion ③**

Au moment de l'utilisation, le couvercle doit être ouvert, la connexion USB possède 2 prises USB (5V 1A et 5V 2.1A).



### **Attention**

Au moment de l'utilisation, il est nécessaire de vérifier si la tension et le courant nominaux des appareils électriques sont compatibles avec la tension du connecteur pour éviter d'endommager les appareils électriques.

### **Interrupteur projecteurs longue portée ④**

Certaines versions sont équipées de projecteurs longue portée .

Après avoir appuyé sur le point "●", les projecteurs s'allument.

### **Interrupteur des phares antibrouillard ⑤**

Certaines versions sont équipées de projecteurs antibrouillard.

Après avoir appuyé sur le point "●", les antibrouillards s'allument.

## Verrouillage du coffre arrière du side-car

Fermeture du coffre arrière du side-car : Appuyez sur la poignée de verrouillage du side-car jusqu'à ce que le capot du coffre se ferme. La clé est utilisée pour faire tourner le cylindre de la serrure jusqu'à ce que le verrouillage se produise. La fermeture du coffre arrière est terminée après avoir relâché la poignée.

Ouverture du coffre arrière du side-car : Appuyez légèrement sur la poignée de verrouillage du side-car vers le bas, faites tourner le cylindre de la serrure avec la clé jusqu'à ce que le capot soit déverrouillé et terminez l'ouverture du capot du coffre arrière après avoir relâché la poignée.

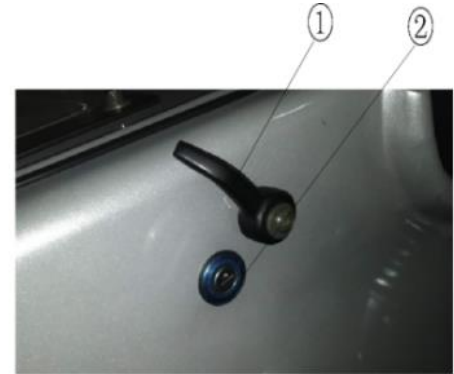

① Poignée

② Serrure

## Roue de secours

Le véhicule est équipé d'un roue de secours complète.

Sortir la roue de secours : Faire pivoter le couvercle de la roue de secours dans le sens inverse des aiguilles d'une montre pour retirer le couvercle et retirer la roue de secours.



### Attention

Il est nécessaire de s'assurer que le pneu de secours est en bon état et que la pression d'air est suffisante pour les besoins imprévus.

## Outils avec le side-car

Le sac à outils du véhicule doit être placé dans le coffre du side-car.

Les outils peuvent être utilisés pour l'entretien et le réglage simple du véhicule.

Nom	Quantité	Nom	Quantité	Nom	Quantité
Clé plate 8-10	1	Clé Allen 6	1	Tournevis cruciforme 6*100	1
Clé plate 12-14	1	Clé Allen 10	1	Clé à bougie 16#	1
Clé plate 13-15	1	Clé plate 27	1	Pince à bec long (6 cm)	1
Clé Allen 5	1	Tournevis plat 6*100	1	Clé roue de secours	1

## Rodage

La période de rodage du véhicule est de 1500 km de conduite pour la première fois. L'entretien régulier doit être effectué conformément aux dispositions de la période de rodage. Pendant la période de rodage, il est nécessaire de respecter les dispositions suivantes :

- Pendant la période de rodage, la vitesse de rotation la plus élevée du moteur recommandée par notre service est la suivante :

Distance parcourue:	Vitesse de rotation max du moteur
0km~800km	4000 tr/min
800km~1500km	6000 tr/min

- Dans le processus de conduite, n'appuyez pas sur le bouton de démarrage et ne faites pas tourner le moteur à grande vitesse immédiatement après le démarrage. Et même après le préchauffage du moteur, il est également nécessaire de fonctionner au ralenti pendant 2 à 3 minutes pour que l'huile de lubrification pénètre dans tous les parties du moteur.
- En cas du sélecteur sur la position neutre, ne pas rendre la vitesse de rotation du moteur trop élevée.





### **Danger**

La bande de roulement d'un pneu neuf est relativement lisse et peut entraîner des dérapages. Dans la période de rodage de 1500 km, il est nécessaire de s'assurer que la pression du pneu soit bonne, d'éviter les arrêts d'urgence, les accélérations brusques ou les virages serrés au moment du freinage.

En ce qui concerne les services d'entretien importants pendant la période de rodage, consultez votre revendeur.

## Comment conduire le side-car

### Démarrer le moteur

- Vérifiez si la poignée de verrouillage du parking est en position OFF Parking.
- Vérifiez si l'interrupteur d'extinction du moteur est réglé sur "  ".
- Tournez la clé sur " .
- Confirmez que le sélecteur de vitesse est au point mort.



### Attention

Appuyez continuellement sur le bouton de démarrage pendant 5s maximum, sinon le moteur sera surchargé ou la batterie manquera d'électricité. Appuyez à nouveau sur le bouton de démarrage après 15s.





### **Avertissement**

Le véhicule est équipé d'un commutateur d'embrayage. Lorsque le moteur doit être démarré, il est nécessaire de serrer la poignée d'embrayage pour démarrer le moteur.



### **Warning**

Évitez de faire tourner le moteur au ralenti pendant plus de 5 minutes in situ, sinon le moteur surchauffera ou d'autres pièces seront endommagées.

### **Démarrez rapidement le moteur**

Si la batterie n'a pas de courant, il faut la démonter et la recharger. Si vous avez besoin de démarrer le moteur en cas d'urgence, vous pouvez utiliser une alimentation de 12V pour démarrer rapidement le moteur.

## Démarrer

- Embrayer
- Passez à une vitesse. Ouvrez légèrement l'accélérateur et relâchez lentement la poignée d'embrayage.
- Lorsque l'embrayage est complètement relâché, augmentez légèrement l'accélérateur.
- Veuillez à ce qu'il y ait suffisamment d'essence pour votre trajet.

## Changement de vitesse

- Relâchez l'accélérateur avant que l'embrayage de la poignée ne soit serré.
- Utilisez la pédale de changement de vitesse pour sélectionner le rapport nécessaire.
- Vous êtes sur le point mort : **Pour enclencher la première vitesse**, il faut actionner le levier d'embrayage puis le sélecteur de vitesse une seule fois vers le haut. Répéter le mouvement pour enclencher les vitesses 2, 3 et 4. Effectuez le mouvement inverse pour rétrograder les vitesses.

**Pour enclencher la marche arrière :** vous êtes au point mort : actionnez le levier X d'un quart de tour dans le sens inverse des aiguilles d'une montre :

Ainsi vous devez actionner le levier d'embrayage puis le sélecteur de vitesse une seule fois vers le bas. La marche arrière est enclenchée, un signal sonore répétitif et le voyant "R" sur le compteur vous indique que la marche arrière est en action. Attention : Replacer tout de suite le levier X dans sa position initiale :



Pour revenir au point mort il vous suffit d'actionner le sélecteur de vitesse une fois vers le haut.



## **Danger**

Lorsqu'un changement de vitesse est nécessaire, il est indispensable de réduire la vitesse de rotation du moteur, sinon le moteur sera endommagé et il est également possible de provoquer un patinage de la roue arrière ou d'autres accidents au moment de changer la vitesse.

Au moment du stationnement, il est nécessaire de passer en position neutre.

## **Freinage**

- Relâchez complètement l'accélérateur avant de freiner.
- Au moment du freinage, il est nécessaire de s'assurer que les freins avant et arrière sont utilisés en même temps. Afin d'éviter de caler à l'arrêt du véhicule, il est nécessaire d'embrayer.

- Dans une situation de freinage d'urgence, la décélération due à une négligence et une force de freinage excessive entraînent un glissement latéral.
- Au moment du virage, appuyez légèrement sur le frein et ralentissez avant de prendre le virage.

### **Arrêt du moteur.**

- relachez l'accélérateur
- Mettre le selecteur de vitesse sur neutre.
- Mettre le Neiman sur "  "
- Bloquez la direction du side-car

### **Stationnement**

- Après l'arrêt du moteur, retirez la clé du Neiman.
- Positionnez le frein de parking sur " ON ".



## **Attention**

Lorsque le véhicule est garé au bord de la route la nuit, il est nécessaire d'allumer les feux de position.

Les feux de position ne doivent pas être allumés trop longtemps pour éviter la décharge de la batterie.

Si le véhicule est garé dans un local de stationnement ou dans un autre bâtiment, il est nécessaire d'assurer une bonne ventilation et de veiller à ce qu'il n'y ait pas de flamme ou d'étincelle à l'intérieur, pour éviter tout risque d'incendie.



## **Attention**

Lorsque le moteur fonctionne ou s'arrête, le silencieux et le tube d'échappement sont très chauds. Afin d'éviter tout incendie ou blessures, évitez que des matériaux inflammables ne s'approchent du silencieux et du tube d'échappement..

- Verrouillez la direction pour éviter le vol

## Catalyseur

Le catalyseur est installé dans le système d'échappement du véhicule. Le platine et le rhodium contenus dans le catalyseur vont réagir avec le monoxyde de carbone et l'hydrocarbure sera transformé en dioxyde de carbone et en eau et rejeté dans l'atmosphère.

Pour ne pas endommager le catalyseur, les précautions suivantes doivent être respectées :

- Seule de l'essence sans plomb doit être utilisée, il n'est pas permis d'utiliser de l'essence au plomb. L'essence au plomb endommagera considérablement le catalyseur.
- Ne laissez pas le véhicule rouler si le commutateur d'allumage a été coupé.
- Lorsque la puissance de la batterie n'est pas suffisante, n'essayez pas de démarrer le moteur pendant longtemps.
- Lorsque le moteur est au point mort, ne traînez pas le véhicule ou n'effectuez pas de mouvement de piston, car un mélange imbrûlé trop important s'écoulera dans le moteur et entrera dans le système d'échappement, de sorte que la réaction avec le catalyseur sera accélérée, le catalyseur sera endommagé lors de la mise en route du moteur.



## Attention

Veillez respecter les instructions suivantes pour protéger le catalyseur de votre side-car.

1. Utilisez toujours de l'essence sans plomb, car même si une petite quantité de plomb pollue le convertisseur catalytique, celui-ci ne fonctionnera plus correctement.
2. N'ajoutez pas d'huile anti-rouille ou d'huile moteur dans le silencieux, pour ne pas endommager votre catalyseur.

## **Système d'évaporation EVAP**

En cas de panne du système d'évaporation EVAP, veuillez contacter l'atelier de service de Changjiang pour la maintenance. Ne changez pas le système d'évaporation EVAP, car l'émission de vapeur du carburant pourrait ne pas être conforme aux réglementations légales. Après le démontage pour l'entretien, le raccordement des tuyaux doit être en bon état, le connecteur des tuyaux doit être exempt de fuite d'air et de blocage, etc. Les vapeurs d'essence dans le réservoir de carburant sont libérées dans le réservoir de carbone par le tuyau de désorption, lorsque le moteur cesse de fonctionner, le charbon actif dans le réservoir de carbone absorbera les vapeurs de carburant ; Lorsque le moteur fonctionne, les vapeurs de carburant dans le réservoir de carbone sont libérées dans la chambre de combustion du moteur par le tuyau de désorption ; pour participer à la combustion afin d'éviter que les vapeurs de carburant soient directement rejetées dans l'air et afin d'éviter de provoquer une pollution de l'environnement. En même temps, le tube d'adsorption est capable d'équilibrer la pression de l'air du réservoir de carburant. Lorsque la pression du réservoir de carburant est inférieure à la pression de l'environnement extérieur, la pression du réservoir de carburant peut être complétée par la conduite d'air du réservoir de carbone et le tube d'adsorption ; il est donc nécessaire de maintenir les conduites libres, d'éviter de les bloquer et de les comprimer, de s'assurer que l'installation de la valeur d'anti-inclinaison est correcte, sinon la pompe à fuel ou le réservoir de carburant se déformera et se fissurera, ou d'autres pièces seront endommagées.



## Conseils de conduite

Voici les précautions à prendre pour la conduite quotidienne. Veuillez les lire attentivement pour vous assurer d'une conduite sûre et correcte avant de prendre le volant.

Pour garantir la sécurité, nous vous recommandons vivement de porter des lunettes et un casque de sécurité. Vous devez connaître le code de la route pour une conduite sûre du side-car, et vous devez porter des protections adaptées, tels que gants, chaussures, pantalon, etc.

Pour éviter toute collision avec le véhicule, les vêtements de protection doivent être portés au volant, sinon votre sécurité personnelle ne peut pas être assurée.

Avant de changer de voie, veuillez d'abord regarder les véhicules à gauche, à droite et à l'arrière pour changer de voie en toute sécurité. Il est préférable de ne pas se fier uniquement au rétroviseur, mais de déterminer la distance et la vitesse des autres véhicules, sinon l'accident de la route risque de se produire facilement.

Lorsque vous roulez sur une pente abrupte, utilisez la vitesse réduite pour augmenter le couple de sortie du moteur afin d'éviter la surcharge. Lors du freinage, il faut utiliser simultanément les freins des roues avant, arrière et latérales. Si un seul frein est utilisé, le freinage brusque peut provoquer un dérapage (glissement) ou une perte de contrôle.

Lors de la descente d'un long chemin, relâchez l'accélérateur pour contrôler la vitesse du véhicule, et utilisez les freins avant et arrière pour vous aider. En cas de conduite sur terrain humide, l'accélérateur doit être utilisé pour contrôler la vitesse du véhicule autant que possible, la force de freinage des roues avant et arrière doit être réduite. Le contrôle de l'accélérateur doit également être approprié pour éviter que l'accélération ou la décélération rapide des roues arrière ne provoque un dérapage du véhicule

La vitesse du véhicule devrait être stable et l'accélération inutile devrait être évitée, ce qui permettra non seulement d'assurer l'importante sécurité des personnes, mais aussi de réduire la consommation de carburant, de prolonger la durée de vie du véhicule et de réduire le bruit.

Lorsque vous roulez sur une chaussée mouillée ou maléable, veuillez réduire les performances de manœuvre de la moto. Dans de telles conditions, votre conduite doit être harmonieuse et souple. Une accélération, un freinage ou un virage brusque peut vous faire perdre le contrôle.

Si vous vous exercez soigneusement à la conduite sur terrain découvert, la stabilité du véhicule peut être accrue en ralentissant et en serrant le réservoir de carburant avec les genoux. Si une accélération rapide est nécessaire, la puissance nécessaire peut être obtenue en passant la vitesse inférieure. Lorsque la vitesse inférieure est utilisée, la vitesse de rotation du moteur ne doit pas être trop élevée, sinon le moteur sera endommagé.

## **Inspection avant la conduite**

Avant de conduire quotidiennement, les éléments suivants doivent être inspectés. L'acquisition de cette habitude garantira la sécurité de la conduite et la fiabilité de ce véhicule. En cas d'anomalie, veuillez consulter tout le chapitre ou contacter votre concessionnaire pour la réparation.



### **Attention**

Le véhicule peut être gravement endommagé ou un accident de la route peut se produire si le véhicule est toujours en marche après avoir constaté une anomalie

- Carburant : La quantité de remplissage doit être appropriée, les fuites ne sont pas autorisées.
- Huile moteur : Le niveau de l'huile moteur doit se situer autant que possible entre la ligne supérieure et la ligne inférieure de l'échelle de la fenêtre d'observation de l'huile moteur.
- Pneu: pression des pneus (à froid)

Roue avant	Charge: 243 kg	Pression:200kPa
Roue arrière	Charge: 243 kg	Pression:225kPa
Roue panier	Charge: 243 kg	Pression:210kPa

- Chaîne de transmission : Étanchéité : 30mm~40mm, une fois sec, ajouter de l'huile de lubrification.
- Écrou, boulon, attaches : Inspectez le couple et le degré de fixation des pièces de fonctionnement et de suspension, des arbres et de toutes les pièces de contrôle.
- Direction: L'action doit être souple, elle ne doit pas être desserrée.  
Elle ne doit pas être bloquée par les câbles de commande.
- Freinage : Les garnitures de frein ne doivent pas être usées, l'épaisseur minimale effective doit être supérieure à 1 mm. Le liquide de frein ne doit pas fuir.
- Accélérateur: jeu de la poignée 2 / 3 mm, la rotation souple, sans brochage et retour automatique.
- Poignée d'embrayage: jeu environ 2-3 mm et l'action doit être souple
- Liquide de refroidissement : Le liquide de refroidissement ne doit pas fuir, la quantité de liquide de refroidissement doit être de 1/3 à 1/2 de la capacité.

- Système électrique : - tous les feux (phare, feu arrière/frein, feu de direction, voyant d'avertissement/ signal lumineux) et les klaxons, etc. doivent pouvoir fonctionner normalement.
- Interrupteur d'extinction du moteur : Normal.
- Lire tout le contenu des avertissements sur le véhicule.

### **Points particuliers à prendre en compte en ce qui concerne la conduite à grande vitesse**

- Freinage : Le freinage est très important pour la conduite à grande vitesse, la force de freinage ne doit pas être trop importante. Une inspection et un réglage approprié doivent être effectués pour que le freinage soit efficace.
- Fonctionnement : Un relâchement des commandes peut faire perdre le contrôle du véhicule. En actionnant le guidon, la direction doit être souple et sans secousses.
- Pneu : Les boulons de fixation doivent être bien serrés lorsque le véhicule roule à grande vitesse, et le maintien des attaches en bon état est la clé d'une conduite sûre. La pression doit être inspectée de manière exhaustive, la rotation des roues doit être fluide et dans l'axe.
- Le carburant : Il faut s'assurer que la quantité de fuel est suffisante et que l'alimentation en fuel est régulière lorsque l'on roule à grande vitesse.
- Huile moteur: Pour éviter la casse moteur lors d'un roulage à haut régime , il est nécessaire d'avoir le bon niveau d'huile (entre la ligne supérieure et inférieure de l'échelle de la fenêtre d'observation) et d'une bonne qualité d'huile.
- Liquide de refroidissement : Pour éviter que le moteur ne surchauffe, la quantité de liquide de refroidissement doit être comprise entre 1/3 et 1/2 de la capacité afin de fonctionner normalement.
- Système électrique : il faut s'assurer que tous les phares, les feux arrière/freins, les feux de poupe et les klaxons fonctionnent normalement.



## **Danger**

Sauf si vous avez la permission du service routier et les compétences , il n'est pas permis de rouler sur l'autoroute avec le sidecar.

## **Entretien**

Ce chapitre a énuméré le tableau d'entretien et d'ajustement. Pour que le véhicule soit conduit dans de bonnes conditions, il faut que les règles du tableau d'entretien et de réglage soient respectées et que l'entretien et le réglage réguliers soient bien effectués. Le premier entretien et le premier service sont extrêmement importants et ne peuvent pas être ignorés.

### **Tableau pour l'entretien régulier :**

■ : L'entretien doit être effectué par le professionnel désigné par le concessionnaire.

\* : L'intervalle et le cycle de maintenance et d'entretien peuvent être déterminés par le chiffre du kilométrage total.

# : En cas de conduite dans de mauvaises conditions (telles que poussière, humidité, boue, conduite à grande vitesse ou démarrages/éteintes fréquents, etc.

Cycle Eléments (moteur)	Au premier des 2 termes échus ↓ →			* Total kilométrique km×1000					
	Chaque	1	6	12	18	24	30	36	
■ Filtre à air - Nettoyage				•		•		•	
■ Soupapes--contrôle									
Accélérateur (Jeu, souplesse retour)--- contrôle	42000km	•		•		•		•	
Vitesse du ralenti - Vérification		•		•		•		•	
■Lubrification huile - contrôle	1 an	•		•		•		•	
■Durite d'essence - contrôle	1 an	•		•		•		•	
■Système d'alimentation - contrôle	1 an	•		•		•		•	
■Boitier d'admission - nettoyage			•	•	•	•	•	•	

Circuit de liquide de refroidissement	1 an	●		●		●		●	
Niveau du liquide - contrôle	1 an	●		●		●		●	
Radiateur et durite - contrôle	1 an	●		●		●		●	
■Système d'admission - vérification		●		●		●		●	

## 2、 Inspection régulière ( Éléments chassis )

Eléments (chassis)	Cycle	Au premier des 2 termes échus		* Total kilométrique km×1000					
	Chaque	1	6	12	18	24	30	36	
Embrayage et chaîne									
Embrayage levier disengagement)----check		●		●		●		●	
Lubrification chaîne - contrôle #	600km								
Serrage chaîne - vérification #	1000km								
Usure de la chaîne - vérification #				●		●		●	
■Guide de la chaîne - contrôle				●		●		●	
Jantes et pneus									
Pression des pneu - contrôle		●		●		●		●	



Jantes et pneus dommage - contrôle				●		●		●	
Usure et usure anormale de la bande de roulementdes pneus - contrôle				●		●		●	
■Roulement - contrôle				●		●		●	
Pedale - lubrification		●		●		●		●	
Roulement - contrôle				●		●		●	
Eléments	Cycle	Au premier des 2 termes échus			* Total kilométrique km×1000				
		Chaque	1	6	12	18	24	30	36
<b>Système de freinage</b>									
Fuite du liquide de frein - contrôle	1 an	●	●	●	●	●	●	●	
Durites de frein - contrôle	1 an	●	●	●	●	●	●	●	

Usure des plaquettes - contrôle #			●	●	●	●	●	●	
Installation du système - contrôle	1 an	●	●	●	●	●	●	●	
Niveau de liquide de frein - contrôle	6 mois	●	●	●	●	●	●	●	
Fonctionnement du système de frein (force, jeu du levier, souplesse...) - contrôle	1 an	●	●	●	●	●	●	●	
Fonctionnement du feu stop - contrôle		●	●	●	●	●	●	●	
<b>Suspension</b>									
Fourche / amortisseur arrière / amortisseur panier ( bon fonctionnement ) - contrôle				●		●		●	
Fourche / amortisseur arrière / amortisseur panier ( recherche fuite) - contrôle	1 an			●		●		●	

Eléments	Cycle	Au premier des 2 termes échus			* Total kilométrique km×1000				
	chaque	1	6	12	18	24	30	36	
Operation system									
■Jeu à la direction - contrôle	1 an	●		●		●		●	
■Colonne direction - lubrification	2 ans			●		●		●	
Système électrique									
Fonctionnement voyant contacteur - contrôle	1 an			●		●		●	
Réglage feu avant - contrôle	1 an			●		●		●	
Fonctionnement coupe circuit - contrôle	1 an			●		●		●	

Système alarme - contrôle	1 an			•		•		•	
<b>Chassis</b>									
■ Élément du chassis - lubrification	1 an			•		•		•	
■ Serrage vis et boulons - contrôle	1 an	•		•		•		•	
■ EVAP - contrôle			•						

### Remplacement régulier

Cycle Eléments à remplacer	Au premier des 2 termes échus		* Total kilométrique km×1000			
	Chaque	1	12	24	36	48
■ Filtre à air #	2 ans					

Engine oil #	1 fois par an	ou 3 000 km (la première à 500 km)				
Filtre à huile	1 fois par an	ou 6000km				
■ Durite essence	4 ans				●	
■ liquide refroidissement	2 ans				●	
■ Radiateur et durites eau	2 ans				●	
■ Durite système de frein	4 ans					●
■ Liquide de frein	2 ans		●			●
■ Joint pompe	4 ans					●
■ Bougie			●	●	●	●
Bloc-tampon			●	●	●	●

## Huile moteur

Pour le fonctionnement normal du moteur, du mécanisme de transmission, de l'embrayage et des autres pièces mobiles, il faut s'assurer que le niveau de l'huile moteur dans le moteur se situe entre les lignes de l'échelle des limites supérieure et inférieure de la fenêtre d'observation de l'huile moteur, et que l'inspection et le remplacement sont effectués régulièrement conformément au tableau des réparations et de l'entretien réguliers.

Pendant le long processus de lubrification, des saletés et une contamination métallique seront générées, et de l'huile sera également consommée.



### **Danger**

Si le véhicule est conduit dans des conditions telles que l'huile du moteur est insuffisante, que la qualité de l'huile du moteur est mauvaise et que l'huile du moteur est sale, l'usure du moteur sera accélérée et une rupture du moteur ou du mécanisme de transmission sera provoquée, de sorte que l'accident et les blessures corporelles peuvent se produire.

### **Inspection du niveau d'huile**

- Une fois le remplacement de l'huile moteur terminé, le moteur doit fonctionner au ralenti pendant plusieurs minutes pour que le filtre à huile du moteur soit rempli d'huile. Coupez le moteur et attendez plusieurs minutes jusqu'à ce que l'huile moteur se dépose.



## Attention

Si le moteur fonctionne à grande vitesse alors que les pièces n'ont pas été lubrifiées avec l'huile moteur, une casse des parties mobiles du moteur peut se produire.

- Si le véhicule vient d'être utilisé, l'huile moteur doit être vidangée quelques minutes plus tard.
- Observez la fenêtre d'observation de l'huile moteur en vérifiant le niveau de l'huile moteur. Garez le véhicule sur un terrain plat, le niveau de l'huile moteur doit se situer entre la ligne supérieure et la ligne inférieure de l'échelle de la fenêtre d'observation de l'huile moteur.
- Si le niveau de l'huile moteur est trop élevé, l'huile moteur redondante doit être évacuée.
- Si le niveau de l'huile moteur est trop bas, il faut injecter le même type d'huile moteur jusqu'à ce que le niveau de l'huile moteur se trouve entre les lignes d'échelle supérieure et inférieure de la fenêtre d'observation de l'huile moteur.

### **Remplacer l'huile moteur et le filtre à huile moteur:**

- Garez le véhicule sur un terrain plat.
- Faites tourner le moteur et arrêtez-le après l'avoir chauffé.
- Placez bien le bac à huile à l'endroit où l'huile moteur doit être déchargée.
- Retirez le boulon de vidange d'huile.
- Vidangez l'huile moteur.



## **Danger**

Huile moteur doit être déposé dans un endroit prévu pour.

- Retirez le filtre à huile moteur, remplacez-le par un neuf.



## **Attention**

Vous devez utiliser des outils spécifiques, en cas contactez votre revendeur.

- Huilez légèrement la bague d'étanchéité et serrez le boulon avec le couple préconisé.
- Utilisez toujours une nouvelle rondelle avant d'installer le boulon de vidange d'huile.
- Utilisez l'huile moteur de haute qualité indiquée ci-dessous, et ajustez le niveau au centre de la ligne d'échelle supérieure et inférieure de la fenêtre d'observation de l'huile moteur.



- Démarrer le moteur.
- Contrôler le niveau d'huile et également si il y a des fuites.

### Couple de serrage

Boulon vidange huile: 30N·m      Filtre à huile moteur: 17.2N·m

### Huile moteur recommandé:

Type: 10W-40 ELF.

### Capacité huile moteur:

Quand le filtre à huile n'est pas remplacé: 2.0 L

Quand le filtre à huile est remplacé: 2.2 L

Lorsque l'huile moteur est totalement vidangé: 2.6 L

10W-40 est l'une des huiles moteur recommandées qui peut satisfaire à la plupart des températures ambiantes mais la viscosité de l'huile moteur varie en fonction des conditions de température ambiante de la zone de conduite. Veuillez choisir l'huile moteur en fonction du tableau.

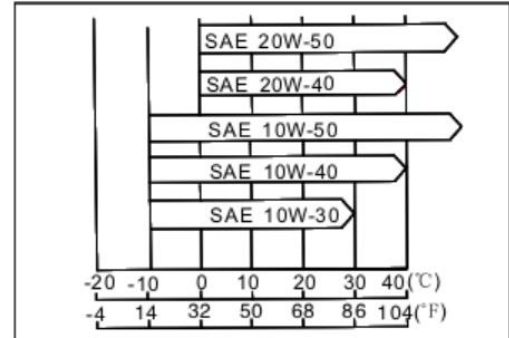

## Système de refroidissement

### Radiateur and ventilateur

Vérifiez que le radiateur n'est pas déformé ou bloqué par du sable, utilisez l'eau du robinet pour le nettoyer.



#### **Danger**

Lorsque le ventilateur tourne, il faut éviter que les mains et les vêtements ne soient impliqués dans le ventilateur.



#### **Warning**

Lors de l'utilisation du pistolet à eau haute pression pour nettoyer le véhicule, les ailettes du radiateur peuvent être endommagées, ce qui diminuera l'efficacité du refroidissement.

L'installation d'accessoires devant le radiateur ou derrière le moteur peut provoquer une surchauffe du moteur et l'endommager en entravant ou en modifiant le flux d'air passant par le radiateur.

### **Durite du radiateur**

Avant la conduite quotidienne, les durites du radiateur doit être vérifiée pour voir s'il y a des fuites, des fissures, du vieillissement, de la corrosion par la rouille, et s'il y a des fuites ou des desserrages dans les connections. L'inspection régulière doit être effectuée conformément au tableau d'entretien et de service.

### **Liquide de refroidissement**

Le liquide de refroidissement absorbe la chaleur du moteur, et le radiateur rejette la chaleur dans l'air. Si le niveau du liquide de refroidissement est trop faible, le moteur peut surchauffer et être gravement endommagé. Avant de conduire quotidiennement, vérifiez le niveau du liquide de refroidissement et procédez à l'inspection conformément au tableau d'entretien et de service. Si le niveau du liquide de refroidissement est trop bas, il faut le compléter conformément au tableau d'entretien et de maintenance.

Pour éviter la rouille et la corrosion du système de refroidissement (le moteur et le radiateur sont composés d'aluminium), il est nécessaire d'ajouter de l'inhibiteur chimique pour la rouille et la corrosion. Si le liquide de refroidissement contient l'inhibiteur chimique pour la rouille et la corrosion, il n'est pas nécessaire d'en rajouter.



## **Danger**

Les résidus de rouille et de corrosion dans le moteur et le radiateur doivent être traités conformément à la réglementation, les substances chimiques sont nocives pour le corps humain.

Lorsque l'on ajoute de l'eau distillée dans le système de refroidissement (la quantité de liquide de refroidissement est relativement faible), elle doit être utilisée en proportion avec l'agent antigel.



## **Attention**

Si l'on ajoute de l'eau du robinet dans le système de refroidissement, des incrustations s'accumulent dans la conduite d'eau ; le système de refroidissement est alors sérieusement affecté.

Si la température ambiante est inférieure à zéro, il faut ajouter un agent antigel dans le liquide de refroidissement pour éviter que le système de refroidissement ne gèle. L'agent antigel empêchera également la rouille et la corrosion du moteur, du radiateur et des conduites de refroidissement.

L'agent antigel utilisé dans le système de refroidissement (eau distillée, éthylène glycol, et l'inhibiteur chimique pour l'attaque par l'oxyde de l'élément en aluminium, comme le moteur et le radiateur, etc. Le mélange du liquide de refroidissement doit être préparé en fonction de la température de l'environnement.



### **Avertissement**

L'agent antigel en bouteille vendu sur le marché a été complété par un agent antirouille et anticorrosion. Lorsque l'agent antigel a été dilué, il perd sa capacité antirouille et anticorrosion. La concentration diluée de l'agent antigel doit être identique à la description des fabricants.



### **Attention**

Lors de l'ajout de liquide de refroidissement au système de refroidissement, le liquide de refroidissement est en vert et avec de l'éthylène glycol. Lorsque la température ambiante est de  $-35^{\circ}\text{C}$ , la proportion de préparation du liquide de refroidissement est de 50%.

## Contrôle du niveau du liquide de refroidissement

- Maintenez le plan longitudinal du véhicule à la verticale du sol.
- Le niveau du liquide de refroidissement doit être de 1/3 à 1/2 de la capacité.



### **Attention**

Le niveau du liquide de refroidissement doit être inspecté  
moteur froid (à la température ambiante)

- Si la quantité de liquide de refroidissement est inférieure à 1/3, le nouveau liquide de refroidissement doit être ajouté jusqu'à ce que la quantité atteigne 1/2.

## Ajout de liquide de refroidissement

- Ouvrez le couvercle du radiateur auxiliaire, et ajoutez le nouveau liquide de refroidissement jusqu'à ce que la quantité atteigne 1/2.
- Fermez le bouchon du réservoir.



## **Attention**

En cas d'urgence, l'eau distillée peut être ajoutée dans le radiateur auxiliaire, mais la concentration du mélange de l'agent antigel doit être ajustée dès que possible.



## **Avertissement**

Si le liquide de refroidissement doit être complété souvent, ou si le liquide de refroidissement du radiateur auxiliaire est facilement aspiré, le système de refroidissement a une fuite, veuillez contacter votre revendeur pour inspection.

## **Remplacement du liquide de refroidissement**

Contactez votre revendeur pour cette opération.

## Bougie

Le remplacement de la bougie d'allumage doit être conforme aux règles de la charte de réparation et d'entretien régulier. Le démontage de la bougie doit être effectué par votre revendeur.

Modèle de la bougie d'allumage : CR8EI.

Espacement électrode bougie d'allumage : 0,7mm~0,9mm. A

Couple de serrage : 15N-m.

## Systèmes d'admission et d'évacuation d'air

Le système de surveillance des émissions d'essence et de gaz complète la surveillance est le capteur d'oxygène. Le capteur d'oxygène a été installé sur le tuyau d'échappement. Il surveille le degré de combustion des gaz d'échappement, la teneur en oxygène détectée dans le tuyau d'échappement et les infos sont transmises à l'ECU.

Pour déterminer si les gaz d'échappement ont été complètement brûlés, l'ECU détermine la quantité d'essence injectée par l'injecteur en fonction du signal d'ouverture du papillon des gaz fourni par le capteur de position du papillon des gaz et du signal de température d'entrée fourni par le capteur de signal de température d'entrée afin d'ajuster efficacement la proportion de mélange d'essence et d'air, pour assurer une combustion complète.

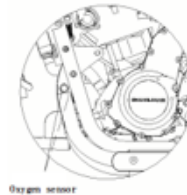
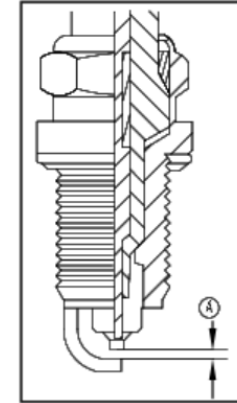

Sonde LAMBDA



## Soupape d'admission

La valeur d'admission est une sorte de valeur qui commande au moteur d'inhaler l'air du filtre à air, et elle ne fera pas revenir le gaz entrant dans le cylindre d'air. Vérifiez la soupape d'admission lorsque le régime de ralenti du moteur est instable, que la puissance du moteur est réduite ou que le moteur a un bruit anormal. Le démontage et l'inspection de la soupape d'admission doivent être effectués par votre concessionnaire.

## Réglage soupape

La soupape et le siège de soupape s'usent pendant l'utilisation et doivent être réglés après une période d'utilisation.



### **Attention**

Si le jeu des soupapes n'est pas réglé ou que les soupapes et le poussoir du siège de soupape sont usés, les soupapes peuvent se desserrer ou pas avoir de jeu, les performances du moteur peuvent être réduites, ou le moteur devient inactif et émet des sons anormaux, le moteur peut être sérieusement endommagé. Le jeu de chaque soupape doit être spécifié, vérifié et ajusté selon le tableau de réparation et d'entretien régulier. L'inspection et le réglage du jeu des soupapes doivent être effectués par votre concessionnaire.

## **Filtre à air**

Le colmatage du filtre à air réduira la combustion du moteur, augmentera la consommation de carburant, réduira l'efficacité du moteur et encrassera les bougies d'allumage.

L'élément du filtre à air doit être nettoyé comme indiqué dans le tableau de réparation et d'entretien régulier. Lorsque vous conduisez dans des conditions environnementales avec de la poussière, de l'humidité et de la boue, l'élément du filtre à air doit être entretenu par votre concessionnaire à une fréquence supérieure à celle recommandée.

## **L'accélérateur**

Vérifiez le jeu de la poignée de l'accélérateur comme indiqué dans le tableau de réparation et d'entretien régulier, et ajustez-le si nécessaire.

- Contrôlez le jeu de la poignée d'accélération et la souplesse d'action.
- Ajustez le jeu en cas.

écrou de réglage

Contre-écrou

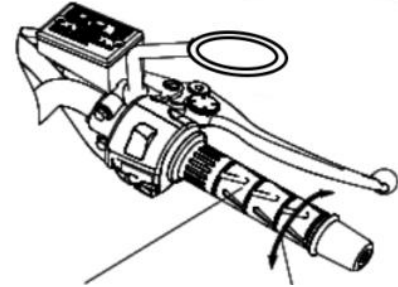

Réglage jeu: 2mm~3mm

Poignée d'accélérateur

## Ajustement

- Desserrez le contre-écrou du câble de l'accélérateur sur le commodo droit, et tournez l'écrou de réglage du câble de l'accélérateur pour obtenir le jeu adéquat de la poignée de l'accélérateur compris entre 2 - 3 mm

- Une fois le réglage optimisé, Le contre-écrou doit être serré.



## **Danger**

Un mauvais réglage de l'accélérateur et un mauvais passage de la gaine peuvent endommager le câble d'accélérateur et entraîner une conduite dangereuse.

### **Ralenti moteur**

La vitesse de ralenti a été ajustée à l'usine. L'utilisateur ne peut pas l'ajuster pour ne pas affecter les performances du sidecar. Lorsqu'il est nécessaire de remplacer des pièces qui affectent le régime du ralenti, vous devez contacter votre concessionnaire pour les remplacer, et l'ECU doit être recalibré à l'aide de l'instrument de diagnostic.



## **Danger**

Un mauvais réglage du ralenti entraîne une conduite dangereuse. Vitesse de ralenti : 1400 tr/min  $\pm$  50 tr/min

### **Corps de l'accélérateur**

La vis d'arrêt du corps du papillon des gaz a été réglée avec précision et ne peut pas être ajustée. Vérifiez si la vitesse de ralenti du véhicule est stable. Si la vitesse de ralenti est instable, veuillez consulter le personnel professionnel de l'unité de maintenance désignée par l'entreprise pour l'inspection et l'entretien.

## Embrayage

Lors d'une utilisation prolongée, le disque de friction de l'embrayage s'use et le câble d'embrayage s'allongera également. C'est pourquoi, avant de conduire quotidiennement, il faut vérifier le réglage de la poignée d'embrayage et respecter les règles du tableau de réparation et d'entretien régulier.

- Vérifiez le bon fonctionnement du levier d'embrayage, et la souplesse d'action. Si le fonctionnement de l'embrayage vous paraît anormal, contactez votre revendeur pour une inspection.
- Contrôlez le jeu du levier d'embrayage

Jeu : 2 mm ~ 3 mm Si le jeu n'est pas correct, ajustez le jeu de la poignée d'embrayage.

### Ajustement

- Desserrez l'écrou de blocage et tournez l'écrou de réglage jusqu'à ce que le jeu de la poignée d'embrayage soit approprié.

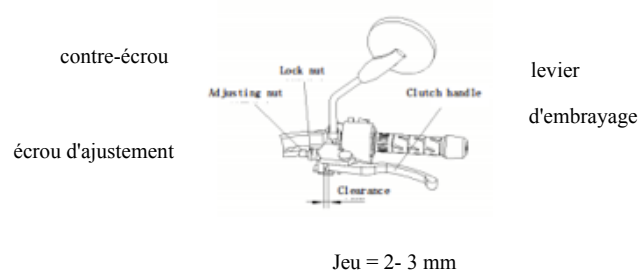



## **Danger**

Assurez-vous que la tête du câble d'embrayage est bien installée et fixée, et que le contre-écrou est serré, sinon le câble d'embrayage pourrait glisser, ce qui empêcherait l'embrayage d'être désengagé et entraîner une conduite dangereuse.

- Si les exigences relatives au jeu de la poignée ne sont toujours pas satisfaites lorsque le câble d'embrayage a été réglé à la position limite de la poignée, ajustez l'écrou de réglage au niveau du câble d'embrayage du côté de la boîte de vitesses.



## **Attention**

Démarrez le moteur après le réglage et vérifiez si l'embrayage fonctionne de manière souple et régulière.

## **Chaîne de transmission final**

Avant la conduite quotidienne, la chaîne de transmission doit être contrôlée pour vérifier son état et sa lubrification. La maintenance d'entretien et de réparation réguliers doivent être respectées pour éviter une usure excessive de la chaîne de transmission.

Si la chaîne est trop lâche ou trop serrée en raison d'une usure excessive ou d'un mauvais réglage de la chaîne de transmission, la chaîne peut casser ou créer une résistance.



## Danger

La résistance ou la perte de la chaîne peut réduire l'efficacité du moteur ou bloquer la roue arrière, ce qui peut sérieusement endommager le véhicule et provoquer une perte de contrôle.

### Contrôle tension de chaîne

- Soutenir le véhicule avec le support principal.
- Faites tourner la roue arrière pour vérifier si la chaîne est trop serrée, et mesurez la distance entre le serrage vers le haut et vers le bas au milieu de la chaîne.
- Si la chaîne est trop lâche ou trop serrée, ajustez-la à la valeur standard.
- Valeur standard A : 10mm-20mm

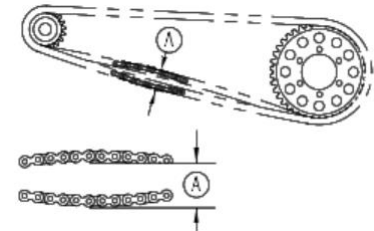



## Ajustement

- Desserrez le contre-écrou de l'ajusteur de chaîne.
- Enlevez la goupille fendue du contre-écrou de l'essieu droit et desserrer le contre-écrou de l'essieu arrière.
- Si la chaîne est trop lâche, tournez les écrous de réglage gauche et droit dans le sens des aiguilles d'une montre, et de façon égal.
- Si la chaîne est trop serrée, tournez les écrous de réglage gauche et droit dans le sens inverse des aiguilles d'une montre, et les réglages gauche et droit doivent être égaux.
- Assurez-vous que les déplacements gauche et droit de l'essieu arrière sur le bras arrière sont identiques.

- ① Goupille fendue
- ② Verrouillage de l'arbre de roue
- ③ Écrou de réglage de la chaîne
- ④ Écrou de blocage



### Attention

Le positionnement à gauche et droite de l'axe sur le bras oscillant doit être identique.



## Danger

Une mauvaise installation de la roue arrière peut entraîner une usure anormale et une conduite dangereuse.

- Bloquez les écrous de blocage des tendeurs de chaîne gauche et droit.
- Bloquez l'écrou de l'essieu arrière au couple spécifié.
- Couple de serrage de l'écrou de l'essieu arrière : 120N-m
- Faites tourner la roue arrière pour mesurer à nouveau la tension de la chaîne. Réajustez-la si nécessaire.
- Installez une nouvelle goupille fendue et ouvrez la goupille fendue.

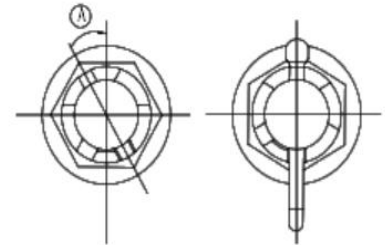

Ⓐ 顺时针旋转



## **Attention**

Lors de l'insertion de la goupille fendue, si la rainure de l'écrou n'est pas alignée avec le trou de l'axe, tournez l'écrou dans le sens des aiguilles d'une montre jusqu'à l'angle suivant.

L'angle entre la goupille fendue et le sol vertical horizontal doit être contrôlé à 30° près. Si la rainure de l'écrou n'est pas alignée avec le trou d'axe le plus proche, ajustez l'angle de l'écrou.



## **Danger**

Si l'écrou de l'essieu arrière n'est pas bloqué au couple spécifié ou si la goupille n'est pas installée, cela peut entraîner une conduite dangereuse.

## Contrôle de l'usure

- accrocher un objet de 10 kg de masse à la chaîne.
- Mesurez la longueur étirée entre les centres de 20 maillons de la chaîne.
- Si la longueur étirée dépasse la limite standard utilisée, elle doit être remplacée par une nouvelle.

Limite de la longueur entre les centres de 20 maillons de la chaîne de transmission : 323 mm

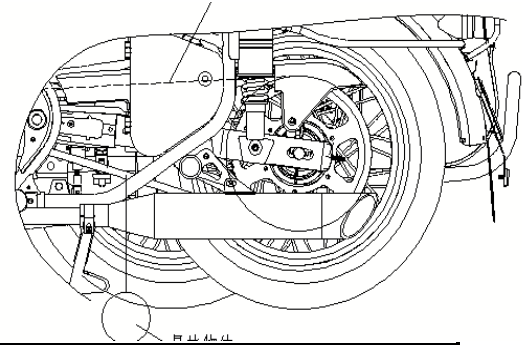

**Danger**

Pour votre sécurité, si la chaîne est étirée, ne pas la raccourcir et la réinstaller. Il faut obligatoirement la remplacer par une chaîne neuve.

- Vérifiez l'usure et les dommages de la surface des dents du pignon.
- Dans les cas ci-dessus, contactez votre revendeur pour le remplacer par une chaîne ou un pignon neuf.

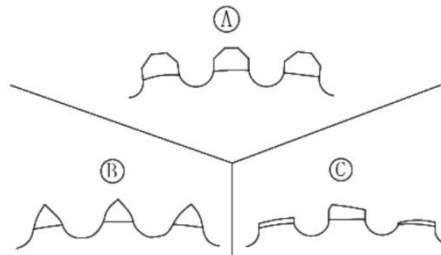

(A) Modèle de dent standard - (B) Dents usées - (C) Détérioration de la forme des dents

## Lubrification

Il est également nécessaire de lubrifier le pignon et la chaîne lors de la conduite sur des routes pluvieuses ou mouillées, ou de les lubrifier lorsqu'ils sont secs. Utilisez une huile moteur à haute viscosité. Par exemple, l'huile SAE90.

- Ajoutez du lubrifiant aux deux côtés du rouleau de la chaîne pour faciliter la pénétration du lubrifiant dans le rouleau.
- Si la chaîne est particulièrement sèche, nettoyez-la avant de la lubrifier.

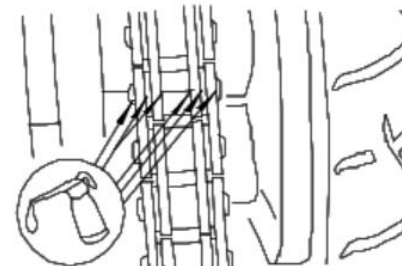

# Freinage

## Contrôle de l'usure des freins

Vérifiez l'usure des plaquettes de frein et contrôlez les étriers de frein sur les disques de frein avant, arrière et latéraux. Si l'épaisseur de la garniture de frein est inférieure à 1 mm, remplacez la nouvelle garniture de frein. Le remplacement de la garniture de frein doit être effectué par votre revendeur.

A- 2paisseur garniture / B- épaisseur minimum

## Bol liquide de frein

Vérifiez le niveau horizontal du liquide de frein avant et arrière. Remplacez-le liquide de frein selon le tableau de réparation et d'entretien régulier. Si le liquide de frein est contaminé ou mélangé à de l'eau, il faut le remplacer impérativement.

### **Exigences en matière de liquide de frein**

Utilisez uniquement le type de liquide de frein DOT4.



## Avertissement

Le liquide de frein ne doit pas se répandre sur la surface du plastique ou des pièces peintes. N'exposez pas le liquide de frein à l'air pendant une longue période et ne le laissez pas non plus longtemps non scellé.

### Contrôle du niveau du liquide de frein

Contrôler que le niveau se trouve bien entre les limites supérieure et inférieure de l'échelle du bocal.



- ① Couverture du bocal de frein avant
- ② ligne supérieure- niveau
- ③ Ligne inférieure - niveau
- ④ Bocal de frein avant

- Si le niveau du liquide de frein est inférieur à la limite inférieure de l'échelle, vérifiez l'étanchéité des durites de liquide de frein et rectifiez le niveau à la limite supérieure de l'échelle du bocal. La ligne de la limite supérieure de l'échelle se trouve à l'intérieur, ce qui n'est visible que lorsque le couvercle du carter d'huile est ouvert.



## Danger

Ne pas mélanger des liquides de frein de différentes marques. Si vous n'êtes pas sûr du type et de la marque du liquide de frein dans le système de frein, il faut vider complètement le circuit de frein avant de le remplir à nouveau.

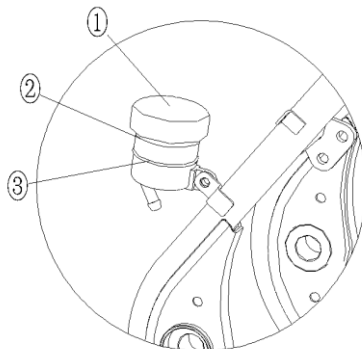

① Bocal de frein arrière ② Niveau max ③ Niveau mini



## Remplacer le liquide de frein

Le remplacement du liquide de frein doit être effectué par votre concessionnaire.



### **Danger**

Si la poignée et la pédale de frein sont molles au toucher pendant le fonctionnement, les durites de frein peut contenir de l'air ou le niveau de liquide de frein peut être insuffisant. Lorsque le véhicule se trouve dans une telle situation dangereuse, ne le conduisez pas et contactez immédiatement votre concessionnaire pour vérifier les freins.

## Contrôle du fonctionnement du feu stop

- Mettre le contacteur du neiman sur " ( )".
- Le feu stop doit s'allumer lors de l'utilisation du levier frein avant.
- Contrôle di contacteur de frein arrière. le feu stop doit s'allumer en appuyant sur la pédale de frein arrière.
- Si le feu de freinage n'est pas allumé, vérifiez les connecteurs des câbles, l'ampoule.

Pédale de frein arrière

2- Course de la pédale de frein arrière : 10 mm

## Fourche avant

L'entretien et le contrôle sont à effectuer suivant le tableau périodique d'entretien.

### Contrôler la fourche avant

- Actionnez le levier de frein avant pour bloquer la roue avant et faire des mouvements de balancier pour vérifier le fonctionnement et la souplesse d'action de la fourche
- Contrôlez la présence de fuite ou de rayures sur les bras de fourches.
- Contrôlez si lors du travail de la fourche présence de bruits anormaux.
- En cas de moindre problème, faire contrôler votre fourche par votre revendeur.

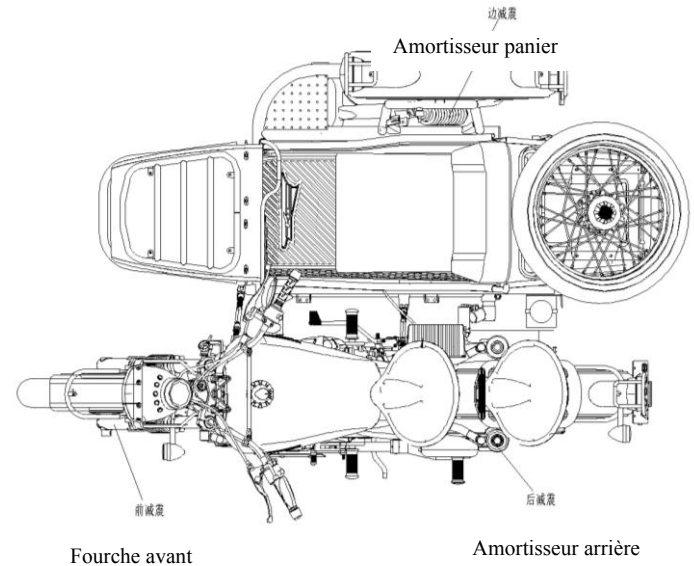

## **Amortisseur arrière / amortisseur panier**

ils doivent être vérifiées conformément aux règles du tableau de réparation et d'entretien régulier

### **Contrôle des amortisseurs**

- Comprimez le coussin du siège plusieurs fois pour vérifier si l'amortisseur arrière/côté fonctionne bien.
- Vérifiez si l'amortisseur fuit, travaille de façon irrégulière.
- En cas de problème avec l'amortisseur, vous devez contacter votre revendeur.

### **Ajustement précharge du ressort d'amortisseur arrière et panier**

la précharge est réglable sur 5 positions:

Force	1	2	3	4	5
Dureté du ressort	indice de dureté sup. →				

# Pneus

## Charge et pression des pneus

Une pression de gonflage inappropriée ou le dépassement de la limite de charge du pneu peut affecter la tenue de route et les performances du véhicule et provoquer une perte de contrôle.

- Retirez le capuchon de la valve.
- Mesurez fréquemment la pression des pneus à l'aide d'un baromètre.
- Assurez-vous que le capuchon de la valve est installé de manière fiable

### Pression pneumatique (à froid)

Roue avant	225Kpa
Roue arrière	225Kpa
Roue panier	225Kpa

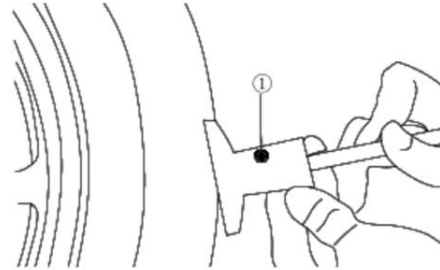

① Baromètre

## **Usure et détérioration des pneus**

Avant d'utiliser votre sidecar, toujours vérifier l'état de vos pneumatiques, au niveau de la pression mais aussi de l'usure de ceux-ci. En cas d'usure importante, il faut les remplacer au plus vite pour maintenir une bonne tenue de route et éviter tous risques d'accidents.

La profondeur spécifiée de la bande de roulement du pneu est mesurée selon le tableau d'entretien et de réparation régulier, et le pneu doit être remplacé lorsque la limite minimum est atteinte.

## Profondeur minimale de la bande de roulement du pneu

Roue avant	0.8mm~1mm
Roue arrière	0.8mm~1mm
Roue panier	0.8mm~1mm

① Mesurer la profondeur

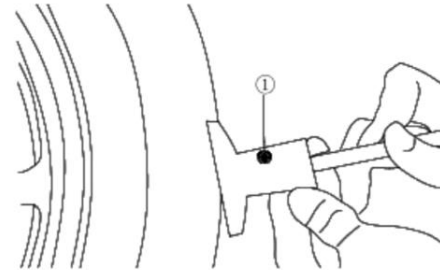

- Contrôlez si présence de fissures et de coupures de surface sur les pneus. Remplacez les s'ils sont gravement endommagés. Par exemple : Une expansion locale du pneu indique que le pneu est endommagé.
- Retirez tous les objets étrangers qui sont insérés dans la surface du pneu.



### Attention

Respectez la profondeur minimale de la bande de roulement, suivant les indications de la marque des pneus. Vérifiez l'équilibrage des roues lors de l'installation de nouveaux pneus.



## **Danger**

Pour garantir un fonctionnement sûr et stable, veuillez utiliser uniquement les pneus et la pression d'air recommandés. Si les pneus sont percés et réparés, la vitesse ne peut pas dépasser 100 km/h dans les 24 heures, et la vitesse ne peut pas dépasser 109 km/h à tout moment dans le futur.

Assurez-vous que la vitesse maximale du véhicule est inférieure à la limite réglementaire lorsque vous conduisez sur la route.

### **Spécification des pneus**

Roue avant	4.10-18 59P
Roue arrière	4.10-18 59P
Roue panier	4.10-18 59P



## **Danger**

Utilisez le même type de pneu pour les 3 roues du sidecar



## **Danger**

La surface d'un nouveau pneu peut-être lisse et grasse, cela peut entraîner une perte de contrôle et des dommages. Pendant une période de rodage d'environ 160 km, évitez les freinages brusques, les accélérations extrêmes et les virages serrés.

## **Batterie**

La moto est équipée d'une batterie sans entretien, ce qui évite de devoir vérifier l'électrolyte de la batterie ou d'ajouter de l'eau distillée. Une fois que l'électrolyte est versé dans la batterie, il n'est pas nécessaire de retirer le joint. Toutefois, afin d'optimiser la durée de vie de la batterie, vous devez la charger correctement pour assurer la puissance nécessaire à l'alimentation du moteur de démarrage.



Lorsque la moto est fréquemment utilisée, le système de charge de la moto chargera automatiquement la batterie. Si vous n'utilisez la moto qu'occasionnellement ou si vous l'utilisez pendant une courte période, il se peut que la batterie soit déchargée.

La batterie est soumise à une auto-décharge. Le taux d'auto-décharge varie en fonction du type de batterie et de la température ambiante. Par exemple, lorsque la température ambiante augmente, le taux d'auto-décharge double pour l'augmentation de chaque 15°C de température ambiante.

Lors d'hivers très froids, une mauvaise charge de la batterie peut facilement provoquer le gel de l'électrolyte, ce qui peut entraîner la rupture de la batterie et la déformation des plaques métalliques. Une charge complète de la batterie peut améliorer la résistance au gel.

Une défaillance courante des batteries est la sulfatation. Lorsque la batterie est à faible puissance ou hors tension pendant une longue période, l'électrolyte peut être sulfaté. La sulfatation est le produit d'une réaction chimique anormale à l'intérieur de la batterie. Si la batterie est sulfatée et continue à se décharger, la plaque de la batterie sera endommagée de façon permanente et la batterie ne pourra plus être chargée. Lorsque le défaut se produit sur la batterie, il est seulement permis de procéder à son remplacement par une nouvelle batterie.

### **Maintenance batterie**

L'utilisateur doit s'assurer que la batterie est complètement chargée, sinon elle sera endommagée. Si votre véhicule est rarement conduit, il est nécessaire d'utiliser le voltmètre pour vérifier la tension de la batterie chaque semaine. Si la tension de la batterie est inférieure à 12,8 V, il est nécessaire d'utiliser le chargeur pour charger la batterie (contactez votre concessionnaire pour inspection). Si vous n'utilisez pas le véhicule pendant plus de deux semaines, il est nécessaire d'utiliser le chargeur pour charger la batterie. N'utilisez pas le chargeur rapide automatique pour charger la batterie, sinon la batterie sera surchargée et endommagée.

## Chargement de la batterie

- Démontez la batterie du véhicule
- Connectez le fil du chargeur et assurez-vous que le courant de charge est de 1/10A de la capacité de la batterie, par exemple, en cas de charge de la batterie dont la capacité est de 20Ah, son courant de charge est de 2 ampères.
- Lorsque vous réinstallez la batterie sur le véhicule, il est nécessaire de s'assurer que la batterie est complètement chargée.



### **Avertissement**

Il est interdit de démonter les bandes d'étanchéité de la batterie, sous peine d'endommager celle-ci. N'installez pas de batterie avec des caractéristiques différentes sur le véhicule, car le système électrique pourrait fonctionner anormalement. Au moment de charger la batterie sans entretien, lisez la description sur la batterie.

## Retirer la batterie

- Démontez le boulon de la sangle du boîtier de piles et retirez le couvercle du boîtier.
- Démontez le câble positif et négatif de la batterie et retirez la batterie.
- De la soude et de l'eau doivent être utilisées pour nettoyer le piquet de fixation de la batterie ainsi que la borne positive et négative du câblage qui doivent également être nettoyées.

## Installation de la batterie

- Mettez la batterie dans le boîtier.
- Connectez l'électrode positive de la batterie et ensuite l'électrode négative de la batterie.
- Reemettre en place le couvercle.



Boitier de protection batterie

Sangle du boitier



### **Attention**

Lorsque la batterie est installée, l'ordre de connexion de l'électrode positive et de l'électrode négative est contraire à celui du démontage de la batterie.



### **Avertissement**

Une connexion inversée de l'électrode positive et de l'électrode négative peut gravement endommager le système électrique et la batterie.

- Après avoir connecté l'électrode positive et l'électrode négative, il est nécessaire d'appliquer de la graisse électrique sur le bornier et la borne pour éviter la corrosion.
- Couvrez les gaines positives et négatives.
- Réinstallez les pièces de démontage.

## Systeme d'éclairage

Les phares, les feux de route et les feux de croisement sont commandable avec l'interrupteur du guidon droit.

Le clignotant gauche avant est indépendant (2) comme le clignotant arrière (4). Le clignotant droit avant est intégré avec le feu de position (3). Le clignotant arrière droit est intégré au feu de position arrière droit (6).

- (1) Feux de route/feux de croisement/feu de position
- (2) Feu de direction avant gauche
- (3) Feu de direction avant droit/feu de position
- (4) Direction arrière gauche
- (5) Feu de stop/feu de position
- (6) Feu arrière droit/position

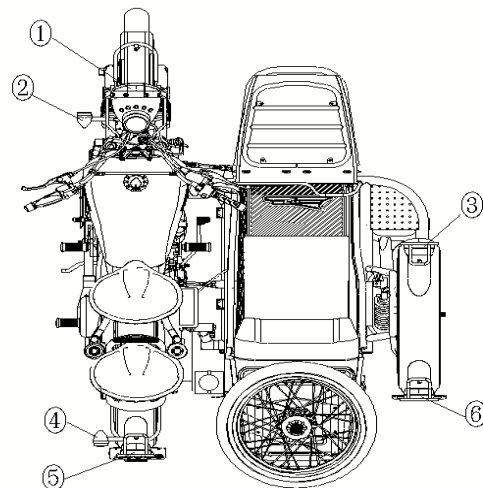

## Ajustement du phare avant

- Desserrer les boulons de fixation des deux côtés du phare (2)
- Faites tourner le support de la lampe jusqu'à l'obtention de la hauteur du faisceau lumineux approprié (1)
- Fixez les boulons de fixation des deux côtés du phare (2)

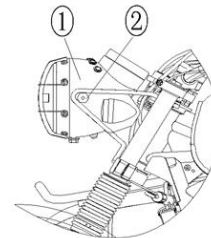



## **Attention**

Les roues avant et arrière sont au sol et le conducteur est assis sur le véhicule pour régler la hauteur des feux de route et des feux de croisement. Ajustez l'orientation pour respecter les normes locales.

## **Nettoyage du sidecar**

### **Précautions générales**

Garder votre véhicule propre et s'assurer que l'ensemble de l'entretien du véhicule est fait en respectant le calendrier préconisé, permettra d'allonger la durée de vie de votre sidecar.

- Vérifiez le refroidissement du moteur et du tuyau d'échappement avant le nettoyage.
- Évitez l'utilisation de décontaminant sur les éléments d'étanchéité, les plaquettes de frein et les pneus.
- Nettoyage manuel du véhicule.
- Évitez l'utilisation de produits chimiques, de liquides de dissolution, de détergents et de nettoyeurs ménagers pour le nettoyage sur votre véhicule, comme l'alcool d'ammoniaque.

- L'essence, le liquide de frein et le liquide de refroidissement peuvent endommager la surface des pièces peintes. Si de l'essence, du liquide de frein ou du liquide de refroidissement est déposé à la surface, il est nécessaire d'utiliser de l'eau pour le nettoyage.
- Évitez d'utiliser une brosse métallique, des éponges récurantes ou tout autre article trop rugueux pour frotter le véhicule.
- Lorsque le pare-brise et toutes les pièces en plastique qui sont faciles à rayer sont nettoyés, il convient d'y apporter un soin particulier.
- Évitez d'injecter de l'eau sur et dans certaines pièces, telles que l'orifice d'admission, le filtre à air, le système de carburant, les pièces électriques, le silencieux d'échappement et le bouchon du réservoir de carburant.

### **Nettoyage du véhicule**

- Utilisez de l'eau froide pour retirer la terre sur la moto.
- Utilisez du détergent (détergent spécial pour le nettoyage de la moto ou du véhicule) et de l'eau claire. Utilisez un chiffon doux ou une éponge pour nettoyer votre véhicule. Si nécessaire, utilisez du dégraissant pour nettoyer les saletés d'huile moteur ou de graisse.
- Une fois le nettoyage terminé, utilisez de l'eau propre pour rincer les résidus sur le véhicule (les résidus de nettoyant peuvent endommager les pièces de votre moto).
- Utilisez un chiffon doux pour sécher votre moto et vérifiez si votre moto est rayée.
- Démarrez le moteur et faites-le fonctionner pendant plusieurs minutes au ralenti. La chaleur générée par le moteur permet de sécher le véhicule dans les zones humides.

- Conduisez prudemment votre véhicule et utilisez le frein plusieurs fois à basse vitesse, ce qui contribue à sécher les plaquettes et disques et à le ramener à un fonctionnement normal.
- Lubrifier la chaîne de transmission pour éviter la rouille.



## **Attention**

L'eau froide doit être utilisée pour nettoyer votre véhicule immédiatement après avoir roulé sur la route avec un brouillard salin important ou près du bord de mer, il est nécessaire d'utiliser de l'eau froide pour nettoyer votre véhicule. N'utilisez pas d'eau chaude, ce qui pourrait accélérer la réaction chimique du sel pour le nettoyage. Après séchage, la surface métallique non revêtue doit être enduite d'une huile antirouille et anticorrosion pour la protéger. En cas de conduite par temps de pluie ou après le nettoyage du véhicule, un brouillard d'eau peut se former sur la surface interne du phare et il est nécessaire de démarrer le moteur et d'allumer le phare pour éliminer la vapeur

### **Protection surface**

Après le nettoyage du véhicule, une cire spéciale pour motocyclettes ou automobiles est utilisée pour la protection des pièces métalliques et plastiques. Il est nécessaire d'étaler la cire une fois tous les trois mois ou lorsque cela est nécessaire pour éviter que la surface du revêtement ne subisse un satinage ou ne soit plus brillante. Il faut s'assurer que la cire utilisée n'est pas un produit abrasif et que l'opération est réalisée conformément aux indications du fournisseur.



## **Pare-brise et autres pièces en plastique**

Après le nettoyage, un chiffon doux doit être utilisé pour sécher la surface des pièces en plastique. Au moment de l'essuyage, le pare-brise, les éclairages et les autres pièces en plastique sans revêtement doivent être soumis à une procédure de nettoyage ou de polissage spécifique.



### **Attention**

Si des pièces en plastique entrent en contact avec un produit corrosif (comme l'essence, le liquide de frein, le liquide de nettoyage des vitres, l'adhésif de serrage des fils ou d'autres produits chimiques), une réaction ou une altération peuvent se produire. Dans le cas où des pièces en plastique touchent un produit chimique quelconque, il est nécessaire d'utiliser de l'eau pour le nettoyage et de vérifier si des dommages surviennent ou non. Évitez d'utiliser un disque ou une brosse à poncer pour nettoyer la surface des pièces en plastique, car ils peuvent endommager le brillant de la surface des pièces en plastique.

## **Alliage et Aluminium**

Les pièces en alliage et en aluminium sans revêtement seront oxydées par l'air. La surface étant non émaillée, il est nécessaire d'utiliser un détergent pour le nettoyage et un produit spécifique pour le polissage. La jante en aluminium avec revêtement et la jante en aluminium sans revêtement doivent être nettoyées avec un détergent spécial.

## **Articles en cuir, produits en vinyle et en caoutchouc**

Si votre moto est équipée d'articles en cuir, vous devez utiliser un nettoyeur spécial pour articles en cuir. Si un détergent et de l'eau sont utilisés pour nettoyer les articles en cuir, ceux-ci risquent d'être endommagés et leur durée de vie peut être réduite.

Au moment du nettoyage du véhicule, il est nécessaire d'éliminer séparément la surface du produit en vinyle.

L'agent protecteur spécial pour caoutchouc doit être utilisé pour les pièces en caoutchouc afin d'en prolonger la durée de vie.

## **Stockage**

### **Préparation avant le remisage**

- Nettoyage approfondi du véhicule
- Faites fonctionner le moteur pendant environ 5 minutes pour chauffer le moteur, puis arrêtez le moteur et enduisez-le d'huile moteur propre.



## **Danger**

L'huile étant une substance toxique, l'huile usagée doit être éliminée avec soin. Cette huile doit être placée dans un endroit hors de portée des enfants. En cas de contact de l'huile avec la peau, il convient de l'éliminer immédiatement.

- Utilisez de l'huile moteur neuve.
- Vidangez tout le carburant dans le réservoir de carburant (remarque : lorsque la pompe à carburant ne parvient presque pas à pomper le carburant, il est nécessaire de démonter le connecteur de la pompe, d'utiliser le tuyau pour sortir le reste du carburant du réservoir, sinon la pompe à carburant sera endommagée).



## **Danger**

L'essence est très volatile et facile à faire exploser dans certaines conditions, c'est pourquoi la clé de contact doit être mise en position "⊗", ne pas fumer avant de vider l'essence, ainsi qu'une bonne ventilation et aucune flamme ou étincelle dans la zone. L'essence est une substance toxique qui doit être éliminée de manière appropriée et hors de portée des enfants. Si l'essence touche votre peau, il est nécessaire de l'éliminer immédiatement.

- Faites fonctionner le moteur au ralenti pour vider le carburant dans le circuit jusqu'à l'arrêt automatique du moteur (remarque : il est nécessaire de démonter le connecteur de la pompe à carburant, sinon la pompe à carburant sera endommagé) pour que dans le cas d'un stockage de la moto pendant une longue période, le carburant se détériore, ce qui entraînera le blocage du système d'alimentation en essence.
- Pendant la période où la moto est stockée, diminuer la pression standard des pneus d'environ 20%.
- Les surfaces métalliques non revêtue doit être vaporisée d'un film d'huile moteur pour éviter la rouille. Évitez que l'huile moteur ne soit vaporisée sur une pièce en caoutchouc ou sur les freins.
- Lubrifier la chaîne de transmission ou tous les câbles d'arrivée.
- Démontez la batterie et mettez-la dans un endroit frais et aéré. Pendant la période de stockage, il est indispensable de charger la batterie conformément aux dispositions du tableau de réparation et d'entretien régulier et de maintenir une charge électrique suffisante pour la batterie.
- Le pot d'échappement du silencieux doit être entourée d'un sac en plastique pour empêcher l'entrée d'air humide.
- Couvrez le sidecar pour éviter la poussière.

### **Remettre en route un sidecar mis en stockage**

- Enlevez le sac en plastique du pot d'échappement du silencieux.

- Installez la batterie et chargez la batterie en premier lieu si nécessaire.
- Remplissez le réservoir de carburant.
- Contrôlez les points de sécurité quotidiens.

## **Mot d'avertissement avant la conduite du sidecar**

Merci de lire attentivement ce manuel avant toute utilisation du sidecar.

## **Code d'erreur du système électronique d'injection de carburant**

### **Aperçu de l'auto-diagnostic**

L'ECU surveille en permanence les capteurs, les divers circuits, le témoin lumineux de défaut, la tension de la batterie, et se contrôle même lui-même. Il effectue également des tests de fiabilité du signal de sortie des capteurs, de signal d'entraînement de l'actionneur et de signal interne (comme la commande en boucle fermée, la température du liquide de refroidissement, la commande de vitesse de rotation au ralenti et la commande de tension de la batterie). Une fois qu'un défaut survenant sur une liaison est découvert ou qu'une valeur de signal est anormale, l'ECU met immédiatement en place un enregistrement des informations de défaut dans la mémoire RAM. Les enregistrements d'informations sur les défauts sont stockés sous forme de code de défaut et affichés dans l'ordre d'apparition. Les défauts sont divisés en "défaut actuel" et "défaut historique".

Au moment de la maintenance, il est possible de trouver rapidement les pièces présentant une anomalie grâce à un instrument de diagnostic et à un témoin lumineux de défaut afin d'améliorer l'efficacité et la durée de la maintenance.

## Témoin lumineux de dysfonctionnement

Lorsque le système EFI et le système d'allumage sont en erreur, le voyant clignote.

### Strategy of malfunction lamp being on

- Dans le processus de fonctionnement du moteur, lorsque la défaillance d'un composant est diagnostiquée par le système, la lampe de dysfonctionnement s'allume et la lampe de dysfonctionnement clignote continuellement sur la fréquence de 2Hz.
- En ce qui concerne la remise en marche du commutateur d'allumage après l'extinction du témoin, si le système continue de tester le défaut actuel, la lampe de dysfonctionnement continuera de clignoter continuellement sur la base de la fréquence de 2Hz.
- Si la panne a été réparée, mais que le code d'erreur n'est pas éliminé par l'instrument de diagnostic des pannes, la lampe de dysfonctionnement clignote continuellement sur la fréquence de 2 Hz.



- Si la panne a été réparée et que l'instrument de diagnostic des pannes est utilisé pour éliminer le code d'erreur, le témoin d'anomalie s'éteint après avoir été allumé pendant 4S lorsque l'électrification est à nouveau effectuée ou le moteur doit être démarré avant que le témoin d'anomalie ne s'éteigne.
- **Si le voyant de panne, ou de défaut détecté, prenez contact immédiatement avec votre revendeur pour faire un contrôle complet de votre sidecar**

# Schéma faisceau électrique

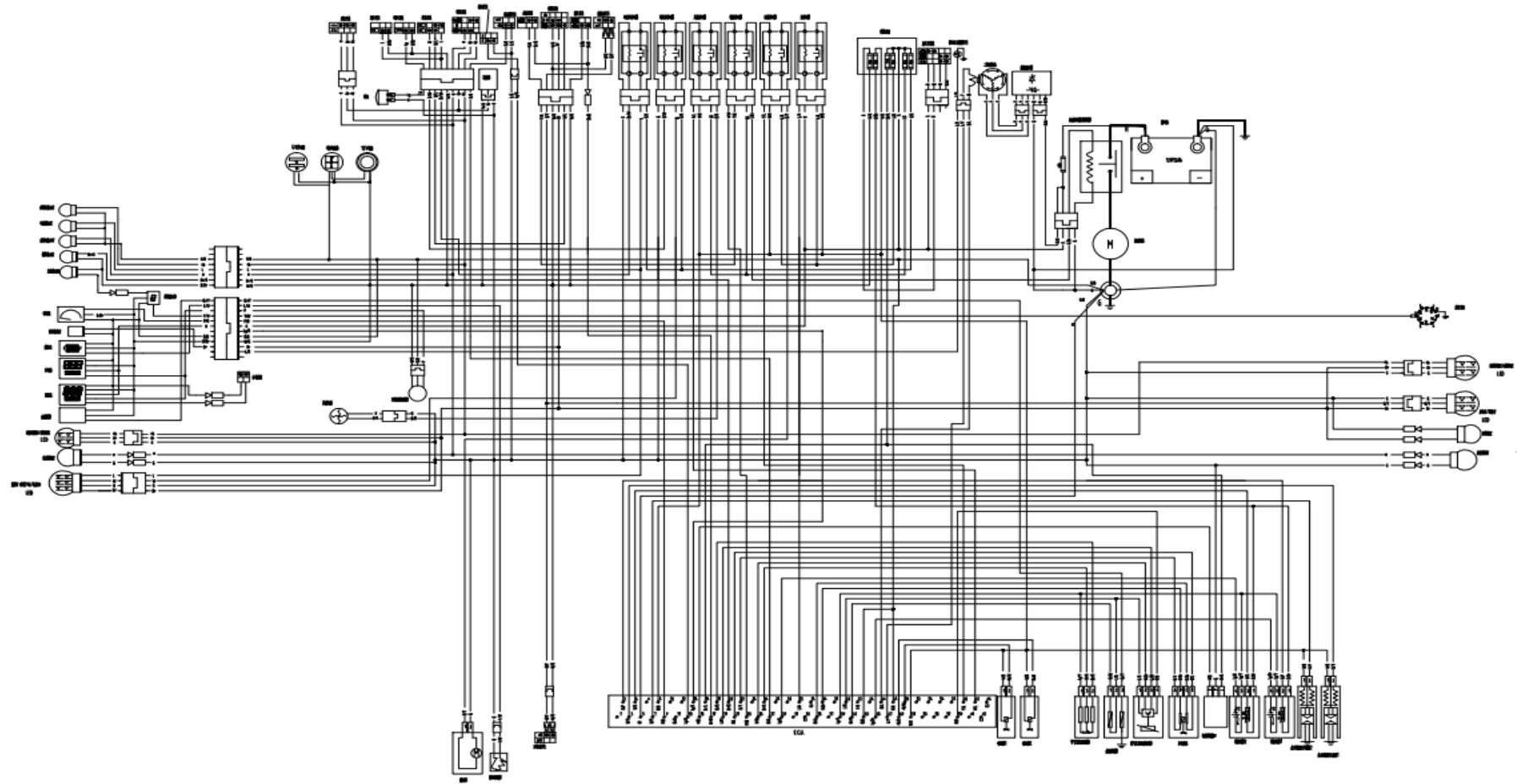

RP	R	R/W	R/W	R	R/W	R/W	R/L	R/L	G	G/R	G/Y	G/B	G/W	G/L	L	L/R	L/W	L/G	O	O/R	O/L	W	W/Y	W/L	W/R	W/S	M/S	M/P	P	P/R	
RL	b	b/R	b/R	b	b/R	b/R	b/L	b/L	b	b/R	b/R	b/R	b/R	b/R	b	b/R	b/R	b/R	b/R	b/R	b/R	b/R	b/R	b/R	b/R	b/R	b/R	b/R	b/R	b/R	b/R
RL	Y	Y/W	Y/R	Y/L	G	G/R	G/W	G/R	B	B/R	B/Y	B/W	B/L	Lg	Lg/R	Lg/S	Lg/Y	Lg/R	Lg/B	Ts	Ts/W	Ts/R									
RL	R	R/W	R/W	R	R/W	R/W	R/L	R/L	G	G/R	G/Y	G/B	G/W	G/L	L	L/R	L/W	L/G	O	O/R	O/L	W	W/Y	W/L	W/R	W/S	M/S	M/P	P	P/R	



## Défauts et problèmes courants

Phénomène	Composant	Cause du problème	Solution
Problème de démarrage	Carburant	Pas d'essence dans le réservoir	faire le plein
		Pompe à essence bouchée ou abimée. Essence de mauvaise qualité.	Nettoyer ou remplacer
	Système d'allumage	Défaut au niveau de la bougie d'allumage: dépôt de carbone ou durée de vie dépassée	Nettoyer ou remplacer
		Défaut au niveau du culot de la bougie: d'allumage : mauvais contact ou surchauffe	Nettoyer ou remplacer
		Défaut au niveau de la bobine d'allumage: mauvais contact ou surchauffe	Nettoyer ou remplacer
		Défaillance de l'ECU	Contrôler ou remplacer
		Défaut au niveau du stator : mauvais contact ou défaut.	Contrôler ou remplacer

Problème de démarrage		Défaut au niveau du démarreur : mauvais contact ou défaut.	Contrôler ou remplacer
		Défaut sur le faisceau électrique: mauvaise connexion	Réparer ou remplacer
	Taux de compression des cylindres	Défaut au niveau de la soupape d'admission et d'échappement ou du siège de soupape.	Nettoyer ou remplacer
		Défaut au niveau du cylindre, du piston et du segment de piston.	Nettoyer ou remplacer
		Une fuite d'air se produit au niveau du tuyau d'entrée	Contrôler ou remplacer
		Défaut de synchronisation des soupapes	Contrôler
		Le carburant est de mauvaise qualité et l'huile moteur est de mauvaise qualité	Remplacer
Faible puissance	Valves	Trop de dépôts de carbone sur les soupapes d'admission, d'échappement ainsi que sur les pistons.	Nettoyer ou remplacer

	Embrayage	Embrayage glissant	Ajuster ou remplacer
	Cylindre et piston	Abrasion sur le cylindre et le segment de piston : l'huile moteur trop vieille.	Remplacer l'huile moteur
	Frein	Problème au niveau des mâchoires de frein: plaquettes qui frottent	Contrôle et réglage
	Chaîne	Chaîne de transmission trop serrée : mauvais réglage	Ajuster
	Moteur	Surchauffe du moteur : l'huile moteur et l'essence sont de mauvaise qualité.	Ajuster ou remplacer
	Bougie	L'écartement de l'électrode de la bougie est incorrect, il doit être de 0,8-0,9 mm	Ajuster ou remplacer
	Entrée d'air	Une fuite d'air se produit au niveau de l'entrée du filtre à air.	Ajuster ou remplacer
	Culasse	Une entrée d'air se produit au niveau de la culasse ou de la soupape	Contrôler ou remplacer
	Electrique	Défaut au niveau du faisceau électrique	Contrôler ou réparer

	Filtre à air	Filtre à air bouché	Nettoyer ou remplacer
Problème d'éclairage	Cable	Mauvaise connection	Réparer
	Commutateur	Mauvais contact ou interrupteur endommagé	Contrôler ou remplacer
	Feux	Inspection des ampoules et des connecteurs	Contrôler ou remplacer
	Voltage	Inspection du régulateur de tension: mauvais contact ou défaut	Contrôler ou remplacer
	Magneto	Inspection de la bobine: mauvais contact ou en défaut	Contrôler ou remplacer
Problème avertisseur sonore	Batterie	Batterie déchargée	Mettre en charge ou remplacer
	Contacteur	Défaut du contacteur	Contrôler ou remplacer
	Cable	Mauvaise connectique	Contrôler ou réparer
	Klaxon	Klaxon en défaut	Contrôler ou remplacer

Problème de conduite	levier/pédale	Déformation des leviers ou Desserrage des écrous	Ajuster ou remplacer
	Tenue de route	Desserrage vis-écrous, amortisseurs usés, pneus jeu dans direction...	Ajuster ou remplacer

- Le contenu susmentionné relate des problèmes simples. En cas de panne de votre sidecar (en particulier, panne concernant le système d'injection électronique de carburant, le système d'évaporation EVAP et le système de contrôle ECU), contactez votre revendeur Changjiang » pour qu'il effectue une inspection et une réparation.
- L'utilisateur doit toujours se rappeler qu'il est interdit de ne pas réparer volontairement une panne sur son sidecar, qui peut provoquer un risque potentiel de sécurité ou un accident.
- L'utilisateur est responsable de tout accident de sécurité résultant de la non réparation volontaire du sidecar.
- Les détails décrits ou illustrés dans ce livret peuvent différer des spécifications réelles du véhicule, les accessoires installés ou la spécification peuvent varier selon le pays.
- Aucune réclamation ne sera affirmée à la suite de telles divergences. Les dimensions, les poids, la consommation de carburant et les données de performance sont cités au client. à titre indicatif. Le droit de modifier les designs, équipements et accessoires est réservé. Sauf erreur ou omission.  
Document traduit par la société DIP.

## **CLOSE IMPORTANTE DE GARANTIE**

### **Le véhicule ne sera pas pris en garantie si le véhicule:**

- N'est plus conforme à celui d'origine.
- A subi une transformation qui modifierai la puissance moteur.
- A subi une modification du châssis qui entrainerai un comportement routier dangereux.
- A un accessoire qui est non conforme aux pièces d'origine.
- Subi une modification du système de freinage.
- N'a pas respecté la taille et les dimensions des pneus d'origine.
- N'a pas fait les entretiens recommandés par le constructeur.
- N'a pas fait les entretiens recommandés chez un revendeur agréé CHANGJIANG.
- N'est pas vérifié pour ses niveaux (huile, liquide).
- Ne respecte pas la bonne utilisation recommandée.

## **ELÉMENTS HORS GARANTIE:**

Les éléments hors garanties sont tous les éléments considérés comme pièce d'usure et/ou consommables sur le véhicule.

**(Si une pièce a subi un choc ou un accident du a une mauvaise utilisation et/ou un mauvais entretien, cette pièce ne sera pas prise en garantie.)**

## **Consommables et/ou pièces d'usures:**

**Kit chaine, Cable d'accélérateur, Filtre à huile, Pneus, Cable et disques d'embrayage, Bougies, Essence, Liquide de refroidissement, Joint spy de fourche, Huile moteur, Carénages, Huile de fourche,**

**Liquide de frein, Disque de freins, Ampoules, Plaquettes de freins, Valve de jantes, Huile de pont (si équipé), Mâchoire de freins (si équipé), Filtre à air, Pièce autre que l'origine...**

**Si une de ces pièces est défectueuses et nécessite une demande de garantie, seul le technicien de DIP pourra décider de l'acceptation ou non de la demande suivant les critères et l'avis de l'usine.**

**Les informations et les données techniques sont donnés à titre indicatif et peuvent être changés sans préavis par l'usine ou la société DIP.**

**ENTRETIEN NUMERO \_\_\_\_\_ :**

**1 000 KMS**

**Model:**

\_\_\_\_\_

**Numéro de châssis:**

\_\_\_\_\_

**Responsabilité du revendeur:**

Le véhicule a été inspecté, suite à toutes les opérations envisagées dans le plan de maintenance.

Le service a été accompli à sa pleine satisfaction.

**NOTE: .....**

**Date:** \_\_\_\_/\_\_\_\_/\_\_\_\_

**Cachet du concessionnaire:**

**Signature:**



**ENTRETIEN NUMERO \_\_\_\_\_ :**

**6 000 KMS**

**Model:**

\_\_\_\_\_

**Numéro de châssis:**

\_\_\_\_\_

**Responsabilité du revendeur:**

Le véhicule a été inspecté, suite à toutes les opérations envisagées dans le plan de maintenance.

Le service a été accompli à sa pleine satisfaction.

**NOTE: .....**

**Date:** \_\_\_\_/\_\_\_\_/\_\_\_\_

**Cachet du concessionnaire:**

**Signature:**

**ENTRETIEN NUMERO \_\_\_\_\_ :**

**12 000 KMS**

**Model:**

\_\_\_\_\_

**Numéro de châssis:**

\_\_\_\_\_

**Responsabilité du revendeur:**

Le véhicule a été inspecté, suite à toutes les opérations envisagées dans le plan de maintenance.

Le service a été accompli à sa pleine satisfaction.

**NOTE: .....**

**Date:** \_\_\_\_/\_\_\_\_/\_\_\_\_

**Cachet du concessionnaire:**

**Signature:**

**ENTRETIEN NUMERO \_\_\_\_\_ :**

**18 000 KMS**

**Model:**

\_\_\_\_\_

**Numéro de châssis:**

\_\_\_\_\_

**Responsabilité du revendeur:**

Le véhicule a été inspecté, suite à toutes les opérations envisagées dans le plan de maintenance.

Le service a été accompli à sa pleine satisfaction.

**NOTE: .....**

**Date:** \_\_\_\_/\_\_\_\_/\_\_\_\_

**Cachet du concessionnaire:**

**Signature:**

**ENTRETIEN NUMERO \_\_\_\_\_ :**

**24 000 KMS**

**Model:**

\_\_\_\_\_

**Numéro de châssis:**

\_\_\_\_\_

**Responsabilité du revendeur:**

Le véhicule a été inspecté, suite à toutes les opérations envisagées dans le plan de maintenance.

Le service a été accompli à sa pleine satisfaction.

**NOTE: .....**

**Date:** \_\_\_\_/\_\_\_\_/\_\_\_\_

**Cachet du concessionnaire:**

**Signature:**

**ENTRETIEN NUMERO** \_\_\_\_\_ : .....KMS

**Model:** \_\_\_\_\_

**Numéro de châssis:** \_\_\_\_\_

**Responsabilité du revendeur:**

Le véhicule a été inspecté, suite à toutes les opérations envisagées dans le plan de maintenance.

Le service a été accompli à sa pleine satisfaction.

**NOTE:** .....

**Date:** \_\_\_\_/\_\_\_\_/\_\_\_\_

**Cachet du concessionnaire:**

**Signature:**



**Les détails décrits ou illustrés dans ce livret peuvent différer des spécifications réelles du véhicule, les accessoires installés ou la spécification peuvent varier selon le pays. Aucune réclamation ne sera affirmée à la suite de telles divergences. Les dimensions, les poids, la consommation de carburant et les données de performance sont cités au client. Le droit de modifier les designs, équipements et accessoires est réservé. Sauf erreur ou omission. Document traduit et édité par la société DIP.**



[www.changjiang-europe.com](http://www.changjiang-europe.com)



**DEPUIS PLUS DE 50 ANS,  
NOTRE COEUR BAT AU RYTHME DES DEUX ROUES**

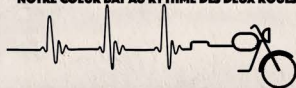

**DIP Importateur exclusif europe  
Marseille - France**

**[www.dip.fr](http://www.dip.fr)**