



*217*  
Concept 3



**Orca**

**MANUEL DE L'UTILISATEUR**



Merci d'avoir choisi une moto de la marque Orcal.

Pour vous assurer un plaisir de conduite et aussi votre sécurité, nous vous conseillons de lire attentivement ce manuel avant votre première conduite.

Ce manuel résume les méthodes pour utiliser et entretenir correctement votre modèle. En suivant strictement les règles et les directives de ce manuel, votre moto conservera toutes ses performances et vous pourrez profiter longtemps de votre moto.

Nous vous conseillons pour la maintenance, de la confier à votre revendeur agréé Orcal qui a reçu toute la formation et les connaissances nécessaires pour votre modèle.

En raison de l'amélioration continue de nos modèles, il peut y avoir des divergences entre ce manuel et votre moto. La marque Orcal se réserve le droit d'affecter toutes spécifications techniques sans préavis.



## SOMMAIRE

CONSEILS D'UTILISATION-----	1
COMPOSANTS DE LA MOTO-----	4
DETAILS DES COMPOSANTS-----	6
RECOMMANDATION POUR L'ESSENCE ET L'HUILE-----	15
RODAGE DE LA MOTO-----	17
INSPECTION AVANT LA CONDUITE-----	19
CONSEILS DE CONDUITE-----	21
MAINTENANCE ET INSPECTION-----	25
CONSEILS DE DEPANNAGE-----	46
NETTOYAGE ET STOCKAGE-----	52
SPECIFICATIONS TECHNIQUES-----	54
GARANTIE-----	57
LIVRET D'ENTRETIEN-----	59



## CONSEILS D'UTILISATION

### Consigne de sécurité pour la conduite.

Conduire une moto est très amusant et excitant. La conduite d'une moto exige également que des précautions supplémentaires soient prises pour assurer une conduite sécuritaire, vous devez obéir aux règles de la circulation et aux dispositions suivantes.

### Portez un casque

Conduire en toute sécurité commence en portant un casque de sécurité. Ceci est un facteur important de la conduite d'une motocyclette. Vous devez porter un casque qui répond aux normes de sécurité en vigueur dans votre pays.

### Équipement du pilote

Des vêtements amples ou de fantaisie peut être inconfortable et dangereux lorsque vous conduisez votre moto. Choisissez des équipements adaptés et de qualités lorsque vous conduisez votre moto.

### Inspection avant la conduite.

Lisez attentivement ce manuel et les instructions d'inspection avant de conduire votre moto. Le respect de ces consignes vous assureront une conduite sécurisée pour vous et votre passager.

### Connaitre les composants de sa moto.

Vos compétences de conduite et la connaissance des composants de votre moto sont les éléments importants pour avoir une conduite sécuritaire. Nous vous conseillons pour la première conduite de le faire dans un lieu sans trafic pour vous familiariser avec votre machine et ses commandes.

### Modification

Toutes modifications de la structure de ce modèle peut détériorer son fonctionnement, diminuer sa durée de vie et engendrer des risques à soi-même et autrui. Ces modifications sont interdites par la loi, elles constituent également un manque de respect envers les autres usagers de la route. Enfin, ces modifications entraînent la perte de garantie du véhicule.

## Connaitre ses limites

Ne roulez pas trop vite. Adapter votre vitesse en fonction des conditions de la route, de la météo et de vos capacités. Une conduite adaptée vous évitera des accidents.

## Portez une attention particulière les jours de pluie

Soyez attentif les jours de pluie. Garder en tête que la distance de freinage sur route humide est deux fois plus importante que sur routes sèches. Ne roulez pas sur les plaques d'égout, les marquages au sol et faire attention à la saleté grasse lors de la conduite. Ne prenez pas de brusque virage pendant que vous conduisez. Soyez très prudent lorsque vous passer les chemins de fer et les ponts. Rappelez-vous de garder une distance de sécurité plus importante par rapport aux véhicules vous précèdent...

## Ne pas surcharger

La charge maximale pour ce modèle est de 150 kg, il est dangereux de dépasser la charge préconisée car le contrôle de votre moto sera modifié. Pour votre sécurité, ne jamais surcharger votre véhicule.

## Emplacement du n° de série

Le numéro de chassie (VIN) et le numéro de moteur sont utilisés pour identifier la moto. Ces numéros servent également à votre revendeur pour les commandes de pièces détachées et vous fournir le meilleur service.

Le numéro de chassie est gravé sur le côté droit de la colonne de direction et également sur la plaque d'identification rivetée sur le chassie.

Le numéro de moteur est gravé sur le carter moteur droit.



Numéro de chassie  
(numéro VIN)



Numéro de moteur



**Reportez ci-dessous les numéros pour référence.**

**Numéro de chassie (VIN)**

**Numéro de moteur**

## **Note importante**

Merci de lire et de suivre attentivement ce manuel. Les termes tels que «Avertissement», «Attention» et «Note» sont utilisées pour souligner des points importants.

### **«AVERTISSEMENT»**

Informations d'alerte, afin de protéger votre sécurité et celle des autres personnes, ainsi que d'éviter d'endommager votre moto, cette précaution doit être lu.

### **«ATTENTION»**

Note d'information afin de prolonger la durée de vie de votre moto et de conserver toutes ces performances, lire attentivement et suivre les préconisations.

### **«NOTE»**

Informations utiles pour utiliser votre véhicule dans les meilleurs conditions.

## COMPOSANTS DE LA MOTO

- ① Selle
- ② Cache latéral
- ③ Carburateur
- ④ Pipe d'admission
- ⑤ Phare avant
- ⑥ Etrier de frein avant
- ⑦ Pédale de frein arrière
- ⑧ Etrier de frein arrière
- ⑨ Silencieux

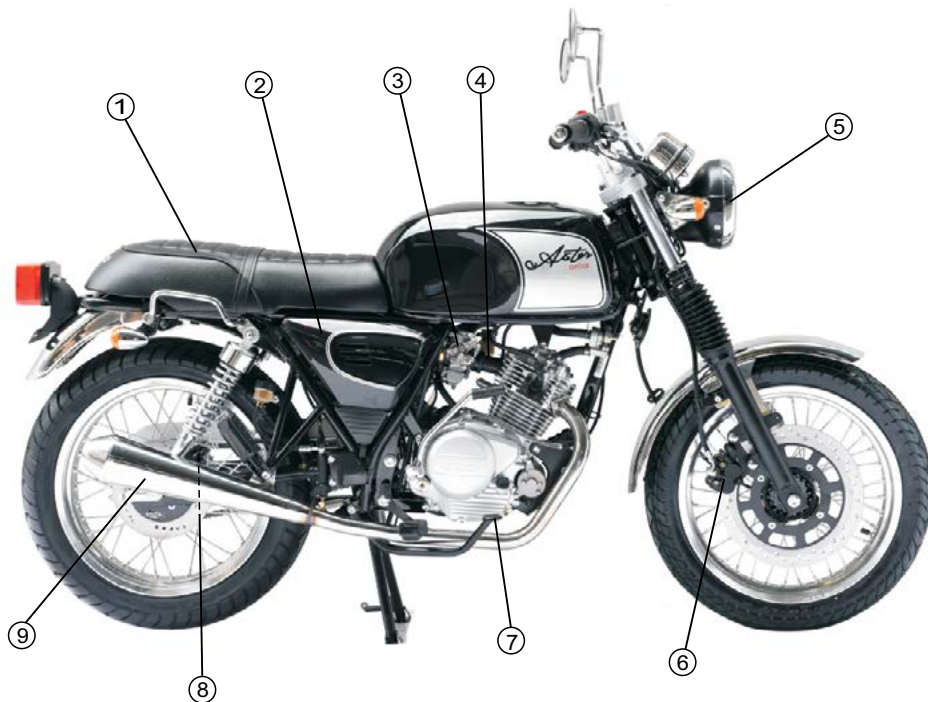

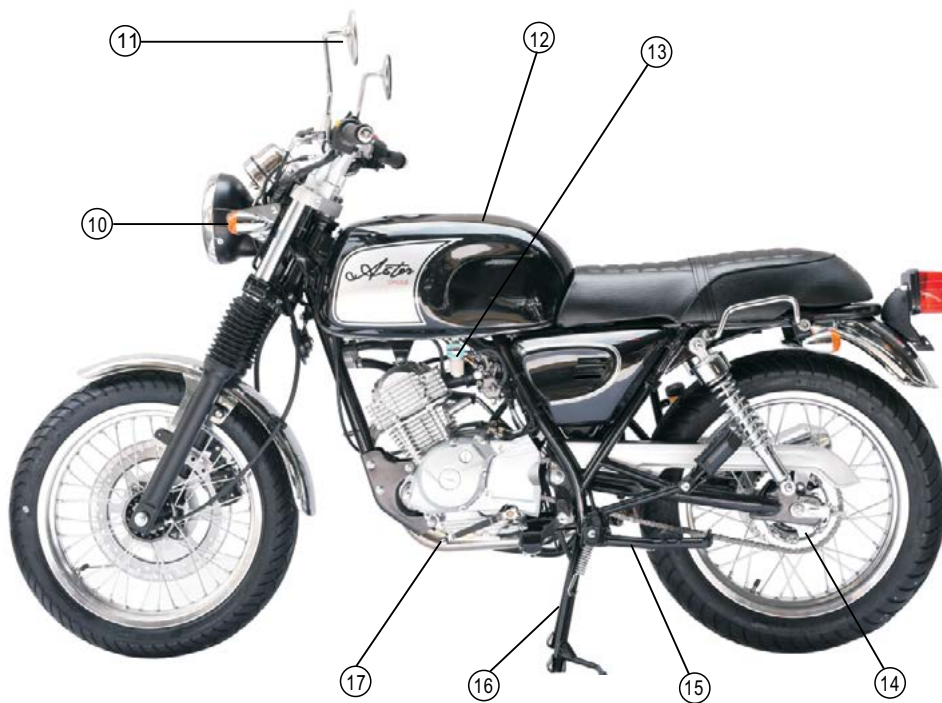

- ⑩ Clignotant
- ⑪ Rétroviseur
- ⑫ Réservoir essence
- ⑬ Robinet d'essence
- ⑭ Couronne arrière
- ⑮ Béquille latérale
- ⑯ Béquille centrale
- ⑰ Sélecteur de vitesses



⑱ Levier d'embrayage

⑲ Commodo gauche

⑳ Compteur  
Compte tour ㉑ Levier de frein avant

㉒ Poignée accélérateur

㉓ Commodo droit

㉔ Bouchon de réservoir

## COMPOSANTS DE LA MOTO

### CLÉ

Votre moto est équipée de 2 clés. Placer une des deux dans un endroit sécurisé comme double de clé.



### CONTACTEUR D'ALLUMAGE



Le contacteur d'allumage à 3 positions:

“  ” **(OFF) POSITION**

Dans cette position, le circuit d'allumage est éteint et la moto ne peut pas être démarrée. Dans cette position, la clé peut être retirée du contacteur.

“  ” **(ON) POSITION**

Dans cette position, le circuit d'allumage est connecté et la moto peut être démarrée. Dans cette position, la clé ne peut pas être retirée du contacteur.

“  ” **BLOCAGE DE DIRECTION**

Pour bloquer la direction, tournez le guidon sur la gauche, insérez la clé dans le contacteur et tournez jusqu'à la position du verrou. Retirez la clé, la direction est bloquée.

#### AVERTISSEMENT

Quand la direction est bloquée, ne jamais déplacer sa moto à cause du déséquilibre engendré.

## COMPTEURS



### ① Compteur de vitesse

Le compteur de vitesse indique votre vitesse instantanée. L'unité de mesure est kilomètres/heure ou miles/heure

### ② Compteur kilométrique

Le compteur kilométrique indique la distance totale parcouru par la moto.

### ③ Compte tour

Le compte tour indique la vitesse de rotation du moteur par minute. La zone rouge sur le compte tour indique la vitesse maximum de rotation du moteur à ne pas dépasser. Une conduite prolongée dans cette zone réduira la durée de vie, voir la casse du moteur. Il est conseillé de ne jamais dépasser cette zone

### ④ Voyant position neutre

Le voyant allumé, indique que la boîte de vitesses est en position neutre.

### ⑤ Voyant de clignotants

Quand les clignotants sont actionnés à droite ou à gauche, le voyant clignote indiquant leur fonctionnement.

### ⑥ Voyant feu de route

Le voyant allumé indique que vous roulez en feu de route.

## SYSTÈME DE COMMODO GAUCHE

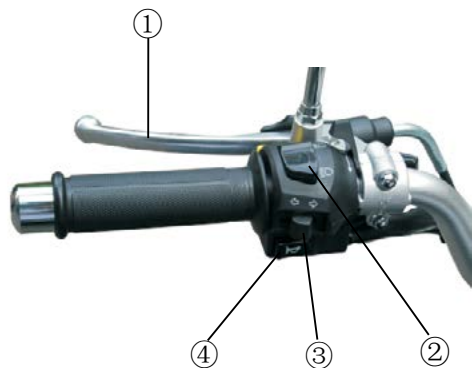

### ① Levier d'embrayage

Pour démarrer ou pour passer une vitesse, tirer sur le levier d'embrayage pour désactiver le disque d'embrayage.

### ② Commande Code/Phare

Feu de route / Feu de croisement

Positionner le contacteur vers le haut pour actionner le feu de route, le voyant bleu s'allumera en même temps. Positionner le contacteur vers le bas pour rouler en feu de croisement, le voyant bleu de feu de route s'éteint.

### ③ Commande Clignotants

Positionner le contacteur vers la gauche pour actionner les clignotants gauches, positionner le contacteur vers la droite pour activer les clignotants droits. Le voyant de clignotants clignote en même temps. Appuyez sur le bouton pour éteindre les clignotants.

### ④ Commande Avertisseur Sonore

Appuyer sur le bouton pour activer l'avertisseur.



#### AVERTISSEMENT

Quand vous désirez tourner ou changer de voies, toujours activer vos clignotants en avance pour prévenir. Une fois votre changement de direction fini, n'oubliez pas d'éteindre vos clignotants car cela pourrait causer un accident.

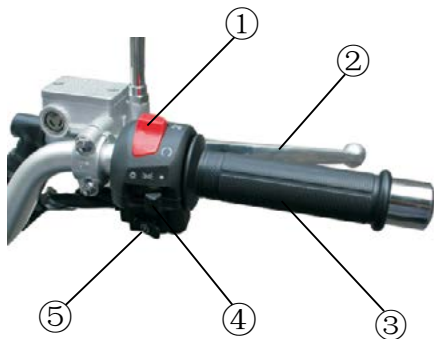
## SYSTÈME DE COMMODO DROIT



### ① Coupe circuit

Si le contacteur est en position “” le moteur ne peut pas démarrer. En position “”, le circuit électrique est sous tension et le moteur peut être démarré. Utiliser ce contacteur en cas d’urgence uniquement pour couper le moteur

### ② Levier de frein avant

Pour actionner le frein avant, tirer le levier de droite sur le guidon vers la poignée. Lorsque vous actionner le levier, le feu stop arrière s’allume automatiquement en même temps

### ③ Poignée d’accélération

La poignée d’accélération est utilisée pour contrôler la vitesse de la moto. En tournant la poignée vers vous (sens antihoraire), vous augmentez la vitesse. Au contraire, en tournant la poignée vers l’extérieur (sens horaire) vous ralentissez la vitesse.

### ④ Contacteur de feu

“  ”

Dans cette position, le feu de route, feu de croisement et feu arrière sont allumés.

“  ”

feu de croisement et feu arrière sont allumés.

“ ● ”

tous les feux sont éteints.

### ⑤ Démarreur

Appuyer sur le bouton pour démarrer la moto.



## AVERTISSEMENT

Ne pas appuyer sur le bouton du démarreur plus de 5 secondes à chaque fois, cela peut entraîner une surchauffe du moteur et du circuit électrique. Si vous ne pouvez pas démarrer la moto, contrôler l'arrivée d'essence et le circuit d'allumage.  
(se référer au chapitre «dépannage»)

## BOUCHON DE RÉSERVOIR

Pour ouvrir le bouchon du réservoir de carburant insérer la clé dans la serrure, et tournez la clé vers la gauche. Puis retirer le bouchon.

Pour installer le bouchon du réservoir de carburant, alignez simplement le guide du réservoir avec le bouchon et poussez vers le bas jusqu'à ce que le clic de verrouillage s'enclenche. La clé doit être sur le bouchon avant de l'installer. Tourner la clé dans le sens antihoraire pour fermer le bouchon et retirez la clé de contact.



## AVERTISSEMENT

Pendant le remplissage du réservoir, attention de ne pas renverser de l'essence sur le moteur chaud. Ne pas remplir le réservoir au dessus du niveau max car en chauffant l'essence augmente de volume et peut déborder. Toujours remplir le réservoir moteur éteint et éloignez vous des sources de feu.

## ROBINET D'ESSENCE



Cette moto est équipée d'un robinet d'alimentation d'essence manuel. Il y a 3 positions différentes:

### “ U ” **Robinet en position «ouvert»**

Avant de démarrer votre moteur, positionner le robinet sur la position «ouvert». Dans cette position, l'essence sera acheminée du réservoir au carburateur.

### “ U ” **Robinet en position «réserve»**

Si le niveau d'essence dans le réservoir est trop bas, positionner le robinet sur la position «réserve» pour utiliser les 1,6 L d'essence de réserve.

### “ ● ” **Robinet «fermé»**

Positionner votre robinet d'essence sur la position «fermé» lorsque vous n'utilisez pas votre moto durant un certain temps.

#### NOTE

Faire le plein d'essence avec le robinet d'essence en position de «réserve». Avant de démarrer votre moteur, mettre le robinet en position «ouvert»

## PEDALE DE PASSAGE DES VITESSES

Cette moto est équipé d'une boîte de vitesse à 5 vitesses. À chaque changement de rapport, le levier de changement de vitesses revient à sa position initiale prêt pour le prochain changement.

Le 1er rapport se trouve en bas à partir de la position neutre. Les rapport suivants se trouvent en montant les rapports vers le haut. La conception de la boîte fait qu'il n'est pas possible de passer plus de 2 rapport en 1 fois.

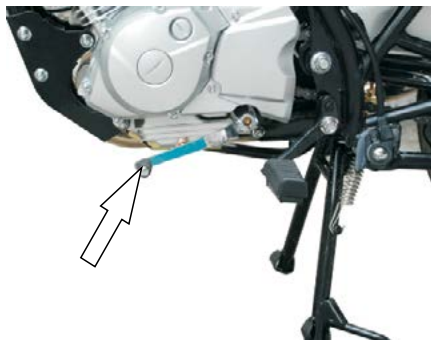

### NOTE

Afin d'éviter d'endommager le moteur, la boîte de vitesse, la chaîne, il est impératif d'utiliser le levier d'embrayage avant chaque passage de vitesses.

### AVERTISSEMENT

Quand vous êtes en position neutre, le voyant vert du tableau de bord est allumé. Même si le voyant est allumé, assurez vous que la moto est en roue libre en avançant ou reculant un peu.

## PEDALE DE FREIN ARRIERE

Pour actionner le frein arrière, appuyez sur la pédale de frein. Dès l'appui sur la pédale, le feu stop arrière s'allume automatiquement. Pour éviter le blocage de la roue arrière, appuyer progressivement sur la pédale de frein. Pour obtenir un freinage plus court, utilisez le frein avant et le frein moteur en diminuant de rapport en même temps.

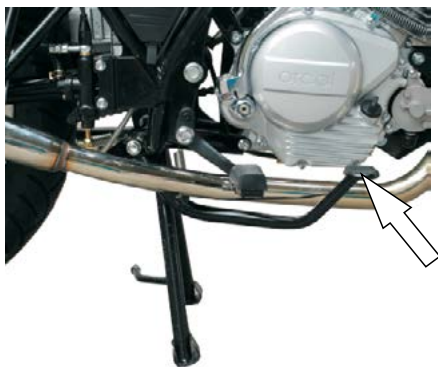

## BEQUILLE CENTRALE ET LATERALE

Cette moto est équipée d'une béquille centrale (1) et latérale (2).

Pour mettre votre moto sur la béquille centrale, mettre votre pieds sur la butée de la béquille, puis attraper de votre main droite la poignée arrière gauche, positionner la béquille au sol et tirer la poignée vers le haut.

Pour mettre votre moto sur la béquille latérale, appuyer sur la béquille latérale vers le bas et placer le poids de la moto dessus.

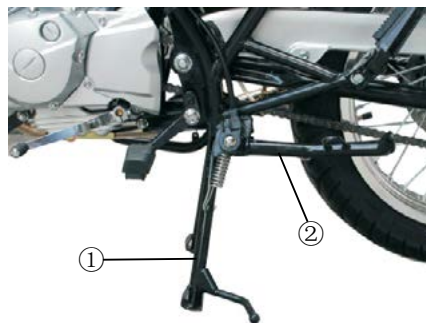

① Béquille centrale

② Béquille latérale

La béquille latérale est équipée d'un contacteur de béquille qui est une sécurité pour éviter de partir en laissant la béquille ouverte. Si la béquille latérale n'est pas remise en place, vous ne pourrez pas démarrer la moto, le circuit électrique ne sera pas alimenté.

### ATTENTION

Quand vous stationnez votre moto dans une pente, placez votre moto la roue avant vers le haut de la pente pour éviter que celle-ci ne tombe latéralement et vous pouvez engager une vitesse.

### AVERTISSEMENT

La béquille latérale est utilisée pour un stationnement de courte durée. Toujours vérifier que la béquille latérale soit bien en place. Ne jamais conduire avec la béquille latérale en position.

## RECOMMANDATION POUR L'ESSENCE ET HUILE MOTEUR

Utilisez uniquement de l'essence sans plomb d'indice minimum de 95 ou supérieure. Le sans plomb 95 E10 est interdit à l'utilisation. Si vous ressentez de léger à coup de votre moteur, changer votre carburant.

### NOTE

Toujours utiliser de l'essence sans plomb. L'essence avec plomb peut détruire les valves, le piston et les éléments internes du moteur et l'échappement de votre moto.

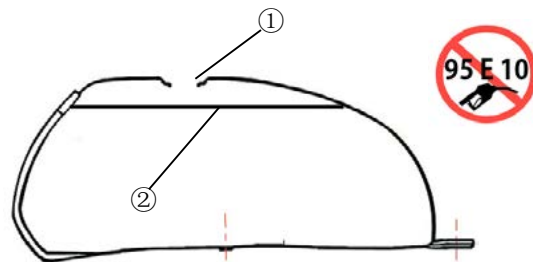

① Trou de remplissage

② Niveau d'essence maxi

## AVERTISSEMENT

Attention au remplissage de votre réservoir, ne jamais remplir au maximum votre réservoir pour éviter des débordements qui pourrait couler sur le moteur chaud et s'enflammer. Ne pas dépasser le niveau (2) montrer sur le schéma (p20), car l'essence en chauffant augmente de volume.

Avant de faire le plein, arrêter le moteur en mettant la clé sur la position «OFF». Ne jamais faire le plein prêt d'une source de chaleur.

## NOTE

En lavant votre moto, ne jamais utilisé de l'eau sous haute pression sur le réservoir pour éviter que de l'eau entre dans celui-ci.

## HUILE MOTEUR

L'huile moteur permet le refroidissement, la lubrification du moteur de votre machine. Pour assurer la longévité de votre moteur, il est important d'utiliser une huile de bonne qualité et respectant la viscosité appropriée afin d'assurer à l'huile une bonne fluidité par rapport à une gamme de température.

Utilisez uniquement des huiles qui sont évalués, SE ou SF sous la classification du service API Service de type SG et au-delà/JASO MA. La viscosité recommandée est SAE 15W-40. Si vous ne trouvez pas ce type d'huile moteur, sélectionnez une alternative selon le tableau suivant.

Indice de Viscosité		20W 50							
		15W 40				15W 50			
		10W 40			10W 50				
		10W 30							
Temperature ° C		-30	-20	-10	0	10	20	30	40
Temperature ° F		-22	-4	14	32	50	68	86	104

## NORME DE CLASSIFICATION API

Code	SD	SE	SF	SG
Grade	Bas  Haut			

### AVERTISSEMENT

L'essence, l'huile moteur et la graisse doit être hors de portée des enfants. Ils doivent être stockés dans des récipients adaptés avec leur notice de danger respectif spécifiant les méfaits sur les personnes.

## RODAGE DE LA MOTO

Dans ce chapitre, nous allons vous indiquer la meilleure façon de roder votre moto enfin de prolonger sa durée de vie et aussi d'obtenir ces meilleures performances. Nous allons énumérer les bonnes méthodes pour le rodage.

### VITESSE MAXIMUM

Le tableau suivant montre les régimes moteur maximum préconisés durant le rodage de la moto.

De 0 à 1000 km	En dessous de 5000 tr/mn
De 1000 à 1600 km	En dessous de 6000 tr/mn
Après 1600 km	En dessous de 10000 tr/mn

### NOTE

Après 1000 km de conduite, il est nécessaire de changer l'huile moteur, le filtre à huile et le filtre à air

## **VARIER LA VITESSE DU MOTEUR**

La vitesse du moteur doit être variée et non maintenue à une vitesse constante. Cela permet aux parties mécaniques du moteur de subir une charge et décharge, et permet aussi de refroidir les pièces. Cette variation de vitesse permet de faciliter l'ajustement des parties mécaniques. Il est essentiel de mettre l'accent sur cette variation durant le rodage pour assurer ce processus d'ajustement. Cependant, ne pas appliquer d'excès de charge sur le moteur.

## **EVITER UNE BASSE VITESSE CONSTANTE**

Dans le cas où le moteur fonctionnerait longtemps à une basse vitesse constante, les composants et les pièces mécaniques pourraient avoir un mauvais ajustement. À condition que le régime moteur maximal recommandé ne soit pas dépassé, le conducteur peut monter les rapports pour accélérer le moteur. Pendant les premiers 1000 km, évitez d'ouvrir les gaz en grand pendant une longue période. Durant les premiers 1000 km, il est important de ne pas faire surchauffer le moteur .

## **LAISSER L'HUILE CIRCULER AVANT DE PARTIR**

Après le démarrage du moteur à froid ou à chaud, il est important d'attendre un peu avant de rouler avec votre moto. Ce temps d'attente permet à l'huile moteur de lubrifier toutes les pièces de votre moteur.

## **PREMIERE VERIFICATION ET ENTRETIEN**

La révision des 1000 km est la plus importante pour votre moto. Tous les réglages seront contrôlés, toutes les fixations seront resserrées, l'huile moteur et le filtre à huile du moteur seront remplacés. Cette révision des 1000 km est primordiale pour la durée de vie et les performances du moteur et de votre moto.



## INSPECTION AVANT LA CONDUITE

Avant de partir avec votre moto, vérifiez les points suivants. Ne pas sous estimer ces points de vérification. Toujours faire ces vérifications avant votre départ.

Éléments	À contrôler
Direction	<ul style="list-style-type: none"><li>① Souplesse.</li><li>② Bonne amplitude de la direction.</li><li>③ Pas de jeu dans la direction.</li></ul>
Embrayage	<ul style="list-style-type: none"><li>① Contrôler le jeu de la poignée.</li><li>② Ajuster si nécessaire.</li><li>③ Si nécessaire, lubrifier le câble d'embrayage.</li></ul>
Essence	<ul style="list-style-type: none"><li>① Contrôler le niveau d'essence.</li><li>② Faire le plein si nécessaire.</li><li>③ Vérifier les durites de carburant.</li></ul>

Huile moteur	<ul style="list-style-type: none"><li>① Contrôler le niveau d'huile.</li><li>② Faire le niveau d'huile moteur si nécessaire.</li><li>③ Contrôler si présence de fuite d'huile ou non.</li></ul>
Pneus	<ul style="list-style-type: none"><li>① Contrôler l'état des pneus.</li><li>② Contrôler l'usure des pneus.</li><li>③ Contrôler la pression des pneus.</li><li>④ Ajuster la pression des pneus ou changer le pneu si nécessaire.</li></ul>
Frein	<ul style="list-style-type: none"><li>① Contrôler l'usure des plaquettes avants et arrières.</li><li>② Contrôler l'état des disques, voir pour fissures, épaisseur...</li><li>③ Contrôler le niveau de liquide de frein.</li><li>④ Contrôler si présence de fuite sur le système hydraulique.</li><li>⑤ Contrôler le jeu levier et pédale de frein, ajuster si nécessaire.</li></ul>

Transmission	<ul style="list-style-type: none"> <li>① Contrôler la tension de la chaîne</li> <li>② Ajuster si nécessaire.</li> <li>③ Graisser si nécessaire.</li> </ul>
Accélérateur	<ul style="list-style-type: none"> <li>① Contrôler le bon jeu de la poignée d'accélération.</li> <li>② Contrôler que la poignée tourne sans gêne et qu'elle revienne à sa position rapidement</li> </ul>
Béquille latérale	<ul style="list-style-type: none"> <li>① Contrôler son bon fonctionnement et maintien en position.</li> <li>② Contrôler le bon fonctionnement du contacteur de béquille, graisser si nécessaire.</li> </ul>
Éclairage	<p>Contrôler l'état des ampoules et le bon fonctionnement du feu stop, des clignotants, du phare de route, de croisement et du feu arrière.</p>

Voyants lumineux	Contrôler le bon fonctionnement des voyants du tableau de bord.
Avertisseur sonore Contacteur de frein	Contrôler leur bon fonctionnement.

## METHODE DE CONDUITE

### AVERTISSEMENT



Si vous utilisez cette moto pour la première fois, nous vous suggérons de rouler sur une route dégagée, sans circulation jusqu'à ce que vous soyez parfaitement familiarisé avec son contrôle et son fonctionnement.

Retirer vos mains du guidon ou les pieds des repose-pieds durant la conduite peut être dangereux. Si vous retirez une main ou même un pied de la moto, vous pouvez réduire votre capacité à contrôler la moto. Toujours garder les deux mains sur le guidon et les deux pieds sur les repose-pieds de votre moto pendant la conduite.

Toujours réduire sa vitesse et rétrograder avant de tourner. La capacité de freinage et la tenue de route de votre moto est réduite sur route mouillée et du fait de la moindre adhérence des pneus. Adaptez votre vitesse en fonction des conditions climatiques et de la route.

Toujours observer le code de la route et aussi les limitations de vitesse.

## DEMARRER VOTRE MOTEUR

Vérifier que le robinet d'essence soit ouvert et que le coupe circuit soit sur la position "  " Insérer la clé dans la serrure et tournez vers la droite sur la position "  " Contrôlez que le voyant vert du neutre soit allumé.

### AVERTISSEMENT

Avant de démarrer votre moto, placez vous au neutre et embraquez le levier d'embrayage en cas où une mauvaise vitesse serait engagée

## DEMARREUR ELECTRIQUE

Avant d'appuyer sur le bouton du démarreur, contrôlez que la béquille latérale est bien remise en place, de toute façon en cas vous ne pourrez pas démarrer. Quand vous appuyez sur le démarreur, ne pas accélérer en même temps brutalement

### NOTE

Après le lancement du moteur, relâchez immédiatement le bouton de démarreur pour éviter d'endommager le démarreur.

Si vous actionnez le démarreur pendant 5 secondes et que la moto ne démarre pas, attendre 10 secondes avant de recommencer l'opération.

Si après 2 ou 3 essais sans pouvoir démarrer, tournez la poignée d'accélérateur de 1/8-1/4 et réessayez.

En cas d'une essence de mauvaise qualité ou d'une longue période d'inactivité, ne pas tourner la poignée d'accélération, mais utilisez que le démarreur.

### AVERTISSEMENT

Faire tourner votre moto dans un garage ou dans zone fermée est dangereux. Les gaz d'échappement contiennent du monoxyde de carbone, un gaz incolore et inodore, qui est très toxique et dangereux pour la santé et mortel.

### NOTE

Ne laissez pas tourner trop longtemps la moto au ralenti, cela pourrait endommager le moteur par sa surchauffe en raison d'un faible refroidissement.

## DEMARRER

Pour conduire votre moto après l'avoir démarré, actionnez le levier d'embrayage pour passer la 1ère et restez embrayé. Tournez la poignée d'accélérateur vers le bas doucement et en même temps relâchez le levier d'embrayage, lentement pour faire enclencher le disque d'embrayage. La moto commence à avancer.

Pour passer la vitesse supérieure, accélérez doucement, relâcher l'accélérateur et en même temps, embrayer. Avec le levier de vitesse, enclencher les vitesses supérieures en montant vers le haut puis procédez comme pour le démarrage.

## TRANSMISSION

La transmission est prévu pour maintenir le moteur dans sa plage de fonctionnement optimale. Les rapports de démultiplication ont été soigneusement choisis pour répondre aux caractéristiques du moteur. Le pilote devra toujours sélectionner le rapport de vitesse le plus approprié en fonction des conditions de conduite. Ne jamais utiliser l'embrayage pour contrôler sa vitesse, mais rétrograder pour permettre au moteur de fonctionner au mieux.

### AVERTISSEMENT

Ne jamais laisser le moteur en zone rouge quelque soit la vitesse enclenchée.

### NOTE

Ne pas utiliser la moto en roue libre sur une longue distance (le moteur éteint et au point mort) car cela engendrerait des dommages importants et irréversibles dans la boîte de vitesses car elle n'est pas lubrifiée.

## CONDUITE EN MONTEE

Lors de la montée de collines escarpées, la moto peut commencer à ralentir et montrer un manque de puissance. Vous devez passer à une vitesse inférieure ainsi, le moteur sera de nouveau dans sa plage de puissance normale. Changer rapidement de rapport pour empêcher la moto de perdre trop de vitesse. Quand vous descendez une colline, le moteur peut être utilisé comme frein par le passage à une vitesse inférieure. En descente, soyez prudent de ne pas laisser le moteur s'emballer.

### NOTE

Utilisation du levier de vitesses permet de contrôler la puissance du moteur et rester dans sa plage de fonctionnement idéale pour les accélérations, les montées, les freinages...

## ARRET ET STATIONNEMENT

1. Relâchez la poignée d'accélération
2. Utilisez les freins avant et arrière simultanément pour ralentir la moto.
3. Dans le même temps, rétrogradez les rapports pour accentuer le ralentissement.
4. Après l'arrêt de la moto, avec le sélecteur de vitesse, positionner la boîte de vitesse au neutre, vérifiez que le voyant bleu du tableau de bord s'allume.
5. Si vous stationnez votre moto sur la béquille latérale dans une côte. Positionner l'avant de la moto dans le sens de la montée pour éviter le glissement de la béquille et la chute de la moto sur le côté. Vous pouvez enclencher un rapport lorsque vous utiliser la béquille latérale. Ne pas oublier de remettre au neutre avant de redémarrer la moto.
6. Coupez le contact, et mettre la clé sur la position “”
7. Retirez la clé du contact et en cas mettre le bloc guidon.

## AVERTISSEMENT

1. Avec la vitesse, la distance pour arrêter la moto augmente. Soyez sûr que la distance entre vous et le véhicule devant vous soit suffisante.
2. Les conducteurs peu expérimentés ont tendance à utiliser plus le frein arrière. Attention car cela rallonge les distance de freinage et engendrer un accident.
3. Utiliser uniquement le frein avant ou arrière est dangereux car sur route mouillée, surface rugueuse ou surface glissante cela peut provoquer le dérapage de la roue et la perte de contrôle de la moto.

## INSPECTION ET MAINTENANCE

C'est de votre devoir de contrôler et de maintenir votre moto dans de bonnes conditions de fonctionnement et de sécurité en faisant un contrôle régulier, l'entretien régulier et la lubrification de certaines pièces.

Nous allons vous décrire les différents points à contrôler, à ajuster, à lubrifier. La maintenance de votre moto doit suivre un calendrier déterminé par un kilométrage ou une période donnée au premier des 2 termes échus. Chaque contrôle doit être respecté suivant la méthode préconisée et attentivement.

Le tableau d'entretien périodique est donné pour des conditions de conduite normale de la moto. Cependant, en fonction de la météo, de la topographie, du type de route et de votre conduite, l'intervalle entre les contrôles devra être raccourci.

Également, si vous conduisez dans des conditions climatiques difficiles comme le sable, le froid, forte chaleur... ou à des vitesses soutenues, vous aurez à faire des vérifications supplémentaires pour maintenir votre machine en parfait état. Dans ce cas, il est préférable de consulter votre revendeur agréé.

Parce que le système de direction, le système d'amortissement et les axes de roue sont des éléments clés, ils doivent être entretenus et maintenus par des techniciens spécialisés. Pour des raisons de sécurité, nous vous recommandons que ce travail soit confié à votre revendeur agréé.

### NOTE

La maintenance de votre moto est un processus important et obligatoire pour conserver à votre véhicule ces spécifications et sa sécurité. Vous devez suivre le tableau d'entretien périodique fourni dans ce manuel. La première révision doit être faite au bout de 1000 km ou 5 mois d'utilisation.

### ATTENTION

Pour l'entretien périodique, il peut être nécessaire de changer une ou plusieurs pièces, nous vous suggérons d'utiliser les pièces d'origine Orcal.

Que vous soyez un professionnel de la moto ou que vous ayez l'expérience pour réparer les motos, nous vous conseillons de vous adresser à votre revendeur agréé pour les points d'entretien marqués par une étoile.

Pour les autres points qui ne disposent pas de marque spéciale, vous pouvez les réaliser vous-même en suivant les préconisations de notre manuel.

## ENTRETIEN PERIODIQUE

Elément \ Intervalle	Km	1000	3000	6000
	Mois	5	12	24
Batterie		I	I	I
★ Écrous de culasse Boulons d'échappement		T	T	T
★ Chaîne d'entraînement d'arbre à cames		I	I	I
Filtre à air		I	Tous les 3000 km: C	
★ Jeu des soupapes		I	I	I
★ Bougie		I	Tous les 3000 km: C	
★ Durite d'essence		I	I	I
		Remplacer tous les 4 ans		
★ Huile moteur		à 1000 km puis tous les 3000 km: <b>R</b>		

Embrayage	I	I	I
Filtre à essence	I	C	<b>R</b>
Chaîne de transmission	I	I	I
	Nettoyer, lubrifier et retendre tous les 1000 km		
★ Frein	I	I	I
★ Durite de Frein	I	I	I
	Remplacer tous les 4 ans		
★ Liquide de Frein	Remplacer tous les 2 ans		
Pneus	I	I	I
★ Mécanisme de direction	I	I	I
Fourche avant Amortisseurs arrières	I / T	I	I
★ Visserie, boulonnerie du châssis et du moteur	T	T	T

**NOTE: I:**Inspecter **C:**Nettoyer **R:**Remplacer **T:**Serrer



## LUBRIFICATION PERIODIQUE

Intervalle Elément	6000 km ou 6 mois	Tous les 12000 km ou 12 mois
Poignée d'accélération (Pièces)	Huile lubrifiante	Huile lubrifiante
Cable d'accélération	Huile lubrifiante	Huile lubrifiante
Poignée de frein et d'embrayage	Graisse lubrifiante	Graisse lubrifiante
Cable d'embrayage	Huile lubrifiante	Huile lubrifiante
Chaîne de transmission	Nettoyer et lubrifier tous les 1000 km	
Béquille latérale (pivot de rotation)	Graisse lubrifiante	Graisse lubrifiante
Pédale de frein arrière	-	Graisse lubrifiante

Axe roue avant et arrière	—	Graisse lubrifiante
★ Colonne de direction	Graisser tous les 2 ans ou tous les 20000 km	

### OUTILS:

Clés plates de : 10 \* 12mm, 14 \* 17mm, 19mm

Clés hexagonales (N°4, N°5, N°6)

Clé à bougie

Combinaison de travail tout usage, gants de protection

Tournevis plats et cruciformes

## BATTERIE

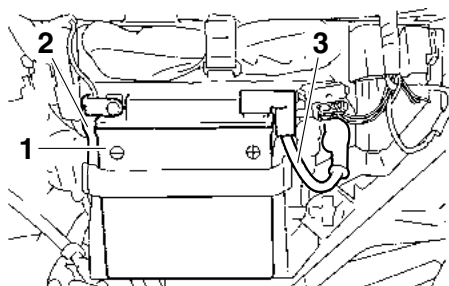

1. Batterie
2. Câble négatif de batterie (noir)
3. Câble positif de batterie (rouge)

La batterie se situe derrière le cache latéral droit. La batterie de ce véhicule est de type plomb-acide à régulation par soupape (VRLA). Il n'est pas nécessaire de contrôler le niveau d'électrolyte ni d'ajouter de l'eau distillée. Il convient toutefois de vérifier la connexion des câbles de batterie et de resserrer, si nécessaire.

**Ne jamais enlever le capuchon d'étanchéité des éléments de la batterie, sous peine d'endommager la batterie de façon irréversible.**

## INSTALLATION

1. Quand vous branchez votre batterie avec les cosses de la moto, attention de bien respecter les polarités. Le câble rouge sur le pôle positif (3) et le câble noir sur le pôle négatif (2). En cas d'inversion des polarités, cela peut endommager le système de charge de la batterie et la batterie elle-même.

2. Bien serrer les cosses et graisser les connectiques et les écrous.

## UTILISATION ET MAINTENANCE

1. Chaque utilisation du démarreur ne doit pas excéder plus de 5 secondes. Si vous n'arrivez pas à démarrer votre moto après plusieurs essais, vérifiez l'arrivée d'essence, les durites, et le système électrique.

2. Les arrêts fréquents, les trajets de courte distance, la conduite à un faible régime sur de longue distance, des appareils électriques ou des ampoules de puissance nominale supérieure peuvent décharger ou empêcher une recharge correcte de la batterie et raccourcira sa durée de vie.

3. Dans le cas de démarrage difficile, d'un éclairage faible ou d'un avertisseur sonore faible, rechargez la batterie immédiatement avec un chargeur spécial à tension constante ou le faire faire par votre revendeur Orcal.

4. En cas d'un stockage prolongé de votre moto, démontez votre batterie et rechargez votre batterie au max et contrôlez sa charge tous les mois et rechargez la si nécessaire.

## FUSIBLES

Cette moto est équipée de fusibles pour protéger les composants électriques. Le fusible principale est placé sur le câble d'alimentation de la batterie (fil rouge) et est de 15 A. Il y a des fusibles de remplacement dans la boîte à fusibles. En cas d'arrêt du moteur soudain, d'un problème électrique... vérifiez en premier l'état des fusibles.

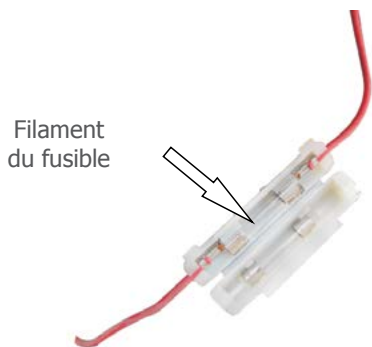

Si un fusible grille, suivez les étapes suivantes pour le changer.

1. Mettre le contact sur la position «OFF», débranchez le circuit défectueux.

2. Retirez le fusible défectueux, et le remplacer par un fusible de même spécifications.

3. Mettre le contact sur la position «ON», pour contrôler si le circuit électrique fonctionne de nouveau normalement.

4. Si le fusible grille une nouvelle fois, veuillez contacter votre revendeur agréé pour faire contrôler le système électronique.

Si un fusible grille régulièrement, vous devez avoir un problème de court circuit ou une surcharge électrique. Veuillez contacter votre revendeur agréé pour faire contrôler le système électronique.

### AVERTISSEMENT

Ne pas utiliser de fusible d'ampérage supérieure à celui recommandé pour éviter d'endommager votre circuit électrique ou encore un incendie.

### NOTE

Toujours mettre le contact sur «OFF» avant de contrôler ou de changer un fusible. Pour éviter un court circuit, toujours suivre les préconisations. Utiliser uniquement que des fusibles.

## FILTRE À AIR

Le filtre à air a pour rôle de nettoyer l'air avant d'entrer dans le moteur de la poussière et des impuretés pour réduire la température du cylindre, piston... pour allonger la durée de vie du moteur. Si le filtre est encrassé par la saleté, l'air s'infiltrera plus difficilement, la puissance du moteur diminuera, la consommation d'essence augmentera et le moteur sera plus difficile à démarrer. De la poussière à l'intérieur du moteur peut endommager les éléments mécaniques de celui-ci. Donc tous les 3000 km, contrôler l'état du filtre à air en suivant les étapes suivantes.

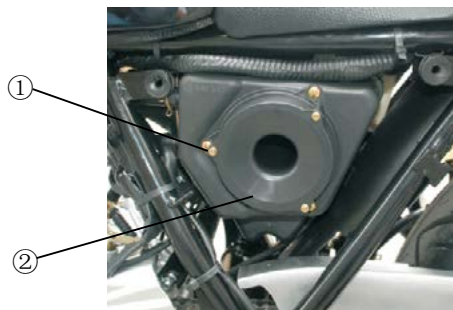

① Vis

② Cache filtre

1. Retirez le cache latéral gauche.
2. Enlever les vis (1), retirer le cache filtre (2), retirer le filtre à air.
3. Pour nettoyer le filtre, tapotez légèrement dessus pour enlever une bonne partie de la poussière et en utilisant un pinceau doux pour nettoyer le dessus. Vous pouvez aussi utiliser un compresseur d'air en soufflant par l'intérieur pour retirer la poussière.
4. Après le nettoyage, contrôlez le bon état du filtre si le filtre est abîmé en partie, vous devez le changer par un filtre neuf.
5. Essayez la cartouche support de filtre avec un chiffon doux avant de replacer le filtre dedans.
6. Réinstallez le tout dans le sens inverse et assurez vous que le cache est bien hermétique.

## AVERTISSEMENT

Ne jamais utiliser de l'essence ou de solvant inflammable pour nettoyer votre filtre à air.

## NOTE

Si vous utilisez votre moto dans des conditions poussiéreuses, vous devez nettoyer ou remplacer votre filtre à air à intervalle plus court. Ne pas suivre les préconisations d'entretien périodique. Avant de nettoyer votre filtre contrôler que les parties plastiques sont en bon état, sans fissures, craquelures. En cas remplacez la pièce.

## ATTENTION

Ne pas démarrer votre moteur quand le filtre à air n'est pas installé. Démarrer votre moteur sans filtre à air entraînera une usure prématurée. Le filtre à air est un élément important pour la durée de vie de votre moteur.

## BOUGIE

La bougie est un élément important de votre moteur, et il est facile à contrôler. À cause de la chaleur et de la carbonisation, la bougie se corrode. Contrôlez régulièrement l'état de votre bougie en suivant les préconisations du tableau d'entretien périodique. En plus le contrôle de votre bougie donne une image de l'état de votre moteur. Retirez l'accumulation de carbone en utilisant une brosse dure et régler l'intervalle de l'électrode qui doit être compris entre 0.6-0.7 mm. Nettoyez votre bougie tous les 6000 km et changez la si nécessaire.

Il existe différent type de bougie, utilisez uniquement la bougie préconisée pour votre moto.

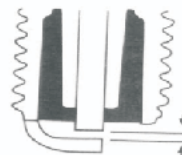

0.6-0.7 mm

En retirant les dépôts de carbone, contrôlez la couleur de la porcelaine de la bougie. La couleur déterminera si la bougie utilisée correspond au standard. Dans de bonne condition, le haut de la bougie doit être de couleur marron clair. Si la couleur est noir, changer votre bougie pour un type de bougie plus chaude. Si la couleur est blanche changer votre bougie pour une de type plus froide.

### **AVERTISSEMENT**

Si la bougie est de couleur différente, votre moteur peut avoir un problème, consultez immédiatement votre revendeur agréé.

## CHANGEMENT HUILE MOTEUR

La durée de vie de votre moteur dépendra de la qualité d'huile utilisée et aussi de son changement régulier. Le contrôle du niveau d'huile à chaque utilisation de votre moto et son changement sont les 2 choses les plus importantes pour maintenir votre moteur performant.

L'huile moteur doit être renouvelée suivant le tableau d'entretien périodique. La procédure est la suivante:

1. Placez votre moto sur la béquille centrale.
2. Enlever la vis de vidange (1) et laissez couler l'huile complètement.
3. Remplacez la vis de vidange, enlever le bouchon de remplissage d'huile (2) et remplissez d'huile neuve (environ 1 / 1,1 l). Remplacez le bouchon de remplissage.
4. Démarrer votre moteur et laissez le tourner quelques minutes.
5. Coupez le contact, attendre quelques minutes que l'huile se stabilise, puis retirer le bouchon de remplissage d'huile. Essuyer la jauge avant de l'insérer à nouveau, sans la visser, dans l'orifice de remplissage, puis la retirer et vérifier le niveau d'huile. **Le niveau d'huile moteur doit se situer entre les repères de niveau minimum et maximum.**



### NOTE

Toujours utiliser l'huile préconisée dans ce manuel.

## REGLAGE CABLE D'ACCELERATEUR



1. Desserrez l'écrou de blocage.
2. Réglez la garde qui doit être comprise entre 0.5-1.0 mm.
3. Après le réglage, resserrez l'écrou fortement.
4. Après le réglage, contrôlez que l'amplitude de rotation de la poignée est comprise entre 2-6 mm.

### AVERTISSEMENT

En faisant ce réglage de la poignée d'accélérateur, ne jamais laisser tourner la moto au ralenti. Après le réglage, toujours vérifier le bon fonctionnement de la poignée à l'arrêt avant d'utiliser votre moto.

## EMBRAYAGE

Pour régler l'embrayage, vous devez agir sur le câble d'embrayage (3). La garde du levier d'embrayage doit être d'environ 4 mm mesurée à la fin du levier. Si vous trouvez que la garde est incorrecte, ajustez la suivant cette procédure. Desserrez le contre écrou (1) et tournez la vis de réglage (2) jusqu'à obtenir la mesure correcte de 4 mm. Après avoir obtenu la bonne mesure, serrez fermement l'écrou (1) et remettre en place la protection (4).





## CHAINE DE TRANSMISSION

Chaîne de transmission est l'un des principaux composants de la moto et sa qualité influence directement sur la durabilité de la moto, le confort et sa fiabilité.

### AVERTISSEMENT

Pour votre sécurité, le contrôle de la chaîne d'entraînement et ajustement doivent être effectués avant la conduite. Pour changer la chaîne et sa lubrification, se référer aux recommandations de ce manuel.

Nous vous conseillons en cas de changement de chaîne de la faire faire par votre revendeur agréé.

Lors de l'inspection de la chaîne, contrôlez les éléments suivants:

1. Maillons en mauvais état
2. Rouleaux endommagés
3. Chaîne rouillée ou sèche
4. Attache rapide
5. Usure excessive
6. Réglage de la chaîne incorrecte

### AVERTISSEMENT

Une mauvaise tension de chaîne peut entraîner une surcharge pour le moteur et certains éléments, un déraillement, voir une rupture de la chaîne. Pour éviter ces situations, il est important que le jeu de la chaîne reste dans la limite prescrite.

Des dommages sur la chaîne de transmission peut signifier que les pignons peuvent également être endommagés. Inspectez les roues dentées sur les éléments suivants:

1. Usure excessive de l'engrenage.
2. Dents cassées ou endommagées.
3. Serrage écrous de fixation des roues dentées.

## MAINTENANCE DE LA CHAÎNE

En roulant votre chaîne s'encrasse, donc tous les 1000 km, nettoyez votre chaîne à l'aide d'un solvant spécial et d'une brosse propre. Utilisez un lubrifiant pour chaîne qui formera un film de protection sur votre chaîne.

Respectez les indications du tableau d'entretien périodique pour le nettoyage et la lubrification de votre chaîne pour votre sécurité et prolonger la durée de vie de la chaîne. Cependant, si vous roulez dans des conditions très poussiéreuses ou dans des zones très humides, votre chaîne s'encrassera plus rapidement donc , réduire l'intervalle d'entretien.



## AJUSTEMENT DE LA CHAÎNE

La chaîne de transmission est l'un des principaux composants de la moto et doit être contrôlée et ajustée régulièrement pour maintenir sa tension et son alignement. La tension de la chaîne doit permettre un mouvement compris de 10-20 mm dans son guide. Suivant les conditions de circulation, l'ajustement de la chaîne doit être plus rapproché par rapport aux recommandations du tableau de maintenance.

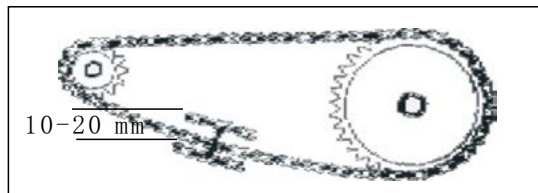

Si vous voyagez longtemps sans faire l'ajustement de la chaîne d'entraînement. Elle s'étirera due à l'usure ou à la déformation. Une chaîne mal ajustée peut conduire à des accidents graves ou des dommages au moteur. Régler régulièrement la chaîne d'entraînement suivant la méthode indiquée.

1. Mettre la moto sur la béquille centrale.

2. Desserrer l'écrou de l'essieu arrière.

3. Desserrer l'écrou de blocage.

4. Ajustez la tension de la chaîne d'entraînement en tournant le boulon de droite et de gauche. En même temps que la chaîne est ajustée, le pignon arrière doit être conservé dans un alignement parfait avec le pignon avant. Pour vous aider à effectuer cette procédure, il y a des marques de référence sur le bras oscillant et chaque tendeur de chaîne doivent être alignés les uns avec les autres en pensant à garder un jeu de 10-20 mm pour la chaîne. Puis serrez l'écrou de blocage.

5. Final, resserrer l'écrou de blocage de l'axe de la roue arrière.

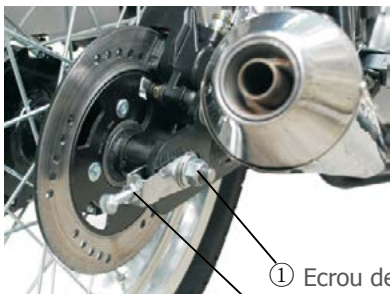

① Ecrou de l'axe arrière

② Ecrou de blocage

### NOTE

Sauf lors du réglage de la chaîne de transmission avant et après une longue route, faire une vérification visuelle de l'alignement des plateaux et de la chaîne de transmission.

### ATTENTION

Notre chaîne est spécifique. En cas de changement, vous devez utiliser une chaîne de même norme ou d'une norme plus élevée. Le non respect est dangereux.

### NOTE

Lorsque vous changez la chaîne, vous devez également vérifier l'état d'usure du pignon pour voir s'il doit être remplacé en même temps.

## SYSTEME DE FREINAGE

Votre moto est équipée d'un disque avant et arrière. Pour une conduite sécurisée, il est important que le système de frein soit entretenu. Contrôler avant chaque départ vos freins et il est important de la faire contrôler régulièrement par votre revendeur agréé.

### AVERTISSEMENT

Si vos freins ont besoin d'être contrôlé, nous vous recommandons de le faire faire par votre revendeur agréé. Il possède les outils et l'expertise pour le faire dans les meilleurs conditions et garantir votre sécurité.

## LIQUIDE DE FREIN

Contrôlez régulièrement le niveau de liquide de frein avant et arrière. Si le niveau de liquide est bas, ajustez le niveau avec le même liquide de frein recommandé par nos soins. Lorsque les plaquettes de frein s'usent, le niveau de liquide diminue. L'ajout de liquide de frein doit être considéré comme un élément important du programme d'entretien périodique. Vous devez remplacer le liquide de frein selon les recommandations du calendrier d'entretien périodique. En outre, le maître-cylindre de frein, les étriers, les joints et les durites de frein doivent également être contrôlés en conformité avec le calendrier d'entretien et les changer en cas de fuite ou endommagé.





Faire attention à ne pas avoir d'air dans le circuit de frein cela entraînerait un défaut de freinage. Avant de partir, contrôlez le niveau soit au-dessus du minimum, si nécessaire ajouter du liquide de frein.

## PLAQUETTES DE FREIN

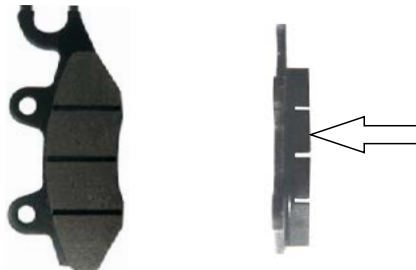

Inspectez les plaquettes de frein avant et arrière en notant si oui ou non les éléments de friction sont usés jusqu'à la ligne de limite rainurée. Si une plaquette est au témoin d'usure, vous devez changer le jeu de plaquettes.

Contrôles suivant à faire avant toute utilisation:

1. Inspectez le circuit de frein arrière et avant si présence de fuite ou non de liquide de frein.
2. Contrôlez l'état des durites de frein pour présence de fuites ou de fissures.
3. Contrôler la garde et le fonctionnement du levier de frein avant et de la pédale de frein arrière.
4. Contrôlez l'usure des plaquettes de frein avant et arrière.

### AVERTISSEMENT

Après l'installation de plaquettes de frein neuves, actionnez le levier et la pédale de frein plusieurs fois pour les mettre en place et réactiver le circuit. Dans les premiers kilomètres évitez les freinages trop puissants.

## DISQUE

Le disque de frein est un élément importante du système de freinage. Apportez une attention particulière sur l'usure et la planéité du disque. Le remplacer si nécessaire.



Disque avant



Disque arrière

### AVERTISSEMENT

La présence de graisse ou de saleté sur le disque entraînera une détérioration de la qualité de freinage, voir un accident.

### AVERTISSEMENT

Le circuit de freinage est un circuit à haute pression. Pour des raisons de sécurité, vous devez remplacer les durites de frein et le liquide de frein en respectant strictement les intervalles de temps spécifiés dans la section entretien de ce manuel.

## FREIN ARRIERE

AJUSTEMENT DE LA PEDALE DE FREIN ARRIERE.

Si vous ajustez la position de la pédale de frein arrière pour l'adapter à votre position de conduite, vous devez maintenir la course de la pédale entre 20-30 mm grâce au boulon (1).



① Boulon de réglage

### AVERTISSEMENT

Après le réglage de la pédale de frein arrière, contrôlez le bon fonctionnement du feu stop.

## CONTACTEUR DE FEU STOP AVANT

Le contacteur de feu stop avant est situé sous le levier de frein avant. En actionnant légèrement le levier de frein, le contacteur est actionné et le feu stop s'allume.



## CONTACTEUR DE FEU STOP ARRIERE

Le contacteur de feu stop arrière est situé à côté du vase de niveau de liquide arrière. En appuyant sur la pédale de frein, le contacteur est actionné et le feu stop s'allume.



## PNEUMATIQUES

Avant de conduire votre moto, contrôlez l'état des pneus, vérifiez leur usure, si présence d'éléments étrangers, de fissures, de craquelures sur les flans, en cas remplacez les pneus immédiatement.

Pour votre sécurité, un contrôle régulier de la pression et du niveau d'usure des pneus est primordial.

## PRESSION DES PNEUS

Chaque fois avant de conduire, vous devez vérifier la pression des pneus, et l'ajuster si nécessaire.

Un pneu sous gonflé non seulement augmente l'usure du pneu, affecte la stabilité de la moto et mais aussi diminue les capacités de tourner.

Un pneu sur gonflé peut causer le patinage des pneus et la perte de contrôle du fait de la diminution de la surface de contact entre le pneu et la route.

Respecter la pression préconisée dans le tableau ci-dessus. L'ajustement de la pression des pneus doit être effectué sur des pneus froids.

Condition		PNEUS	
		Pneu avant	Pneu arrière
Pression des pneus (Bar)	Pilote seul	<b>2,25</b>	<b>2,25</b>
	Pilote avec passager	<b>2,25</b>	<b>2,25</b>

## AVERTISSEMENT

Parce que le chargement a une grande influence sur le freinage, la performance et la sécurité et la stabilité de la moto, alors garder à l'esprit les considérations suivantes:

1. Ne pas surcharger votre moto. La surcharge affecte la conduite, endommage les pneus, le moteur et entraîner la perte de contrôle de la moto et provoquer de graves blessures personnelles. Veillez à ce que le poids total du pilote, du passager, des marchandises et des accessoires ne dépassent pas le poids maximal autorisé.
2. Ne pas transporter de marchandises en vrac, elles peuvent facilement se déplacer durant la conduite.
3. Avant de conduire, vérifiez l'état des pneus et leur pression.



## PNEUMATIQUES

Rouler avec des pneus usés réduit la stabilité de la moto et peut entraîner une perte de contrôle. Changez vos pneus quand la bande de roulement est inférieure à 1,6 mm pour le pneu avant et 2 mm pour le pneu arrière.

### NOTE

TYPE DE PNEU UTILISE SUR VOTRE MOTO:

Pneu avant: 110/70-17

Pneu arrière: 130/70-17

L'utilisation d'autres types de pneus et de qualité inférieure peut être dangereux. Nous recommandons sincèrement d'utiliser les même types de pneus ou encore avec les même indices pour votre sécurité. Vérifier l'usure de la bande de roulement, l'état des flans et la pression des pneus fréquemment et avant chaque utilisation.

## REPLACEMENT DES AMPOULES

La tableau ci-dessous montre la puissance nominale de chaque ampoule. Lorsque vous changez une ampoule grillée, toujours la remplacer par une ampoule de puissance équivalente. Le non respect peut entraîner une surcharge du circuit électrique, ou que l'ampoule grille à répétition.

Ampoule feu avant	<b>12V 35W/35W</b>
Ampoule feu arrière/feu stop	<b>12V 5W/21W</b>
Ampoules clignotants	<b>12V 10W</b>
Ampoule feu de position	<b>12V 4W</b>

## REEMPLACER L'AMPOULE AVANT

1. Retirez les vis de chaque côté du bloc phare (1), et enlever le globe frontal du phare.
2. Enlever l'ensemble ampoule de phare et de position.
3. Déconnectez l'ampoule et remplacez la.
4. Remontez l'ensemble dans le sens inverse.

Les principaux points de l'ampoule du phare



Les principaux points de l'ampoule du phare

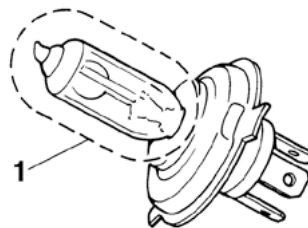

1. Globe de l'ampoule.

### NOTE

Pour éviter le dépôt de graisse, ne pas toucher le globe en verre de l'ampoule du phare. Sinon, la diffusion de la lumière à travers le verre, la luminosité de l'ampoule, et la durée de vie de l'ampoule seront affectés. Avec un chiffon imbibé d'alcool ou de diluant, essuyez soigneusement la poussière et les empreintes digitales sur l'ampoule.

## REEMPLACER LES AMPOULES ARRIERES et CLIGNOTANTS



② Feu Arrière

③ Clignotant

1. Dévisser les vis maintenant les caches ampoules du feu arrière ou des clignotants.

2. Enlever les caches.

3. Pour retirer les ampoules, appuyez dessus tout en tournant pour les retirer du socle de connections.

4. Installer la nouvelle ampoule de la même façon.

5. Remonter les caches et replacez les vis.

### NOTE

Avant toute intervention sur des composants électriques, mettre le contact sur «OFF» pour éviter tout court-circuit. Lors du remplacement d'une ampoule, vous devez respecter les instructions pour éviter des blessures et endommager le circuit électrique.

## DEPANNAGE

Bien que nous effectuons une inspection complète avant la livraison de votre moto, il peut y avoir un défaut de fonctionnement. Un problème de carburant, du système d'allumage peut entraîner une perte de puissance et des difficultés pour démarrer.

Le tableau de dépannage fournit plus loin vous donnera des procédures rapides et faciles pour faire certains contrôles vous-même.

Toutefois, lorsque la moto a besoin de réparation, consultez votre revendeur agréé le plus proche, il dispose des outils et des connaissances techniques nécessaires, pour réparer votre moto.

Si votre moto refuse de démarrer, suivez les instructions suivante pour trouver la cause.

1. Vérifiez que vous avez assez d'essence dans le réservoir.
2. Vérifiez qu'il y est assez d'essence qui arrive au carburateur.
3. Vérifiez que l'essence arrive bien au carburateur depuis le réservoir.

4. Si l'approvisionnement en carburant n'est pas le problème, vérifiez le système d'allumage.

5. Retirez la bougie d'allumage, contrôlez la, et rebranchez le connecteur de bougie.

6. Positionnez la bougie contre le moteur, appuyez sur le bouton du démarreur ou donnez un coup de kick en ayant mis le contacteur d'allumage en position «ON», contrôlez que le coupe circuit est basculé sur la position «ON», que la transmission est en position neutre, et l'embrayage débrayé. Si le système d'allumage fonctionne correctement, une étincelle bleue doit apparaître au niveau de l'électrode. Si il n'y a pas d'étincelle, consultez votre revendeur agréé pour des réparations.

### ATTENTION

Quand vous inspectez ou travaillez sur le circuit d'essence, restez éloigné de toute source de chaleur et ne fumez pas.

## AVERTISSEMENT

Ne pas déverser de carburant partout, tout carburant doit être recueilli dans un récipient. Attention de ne pas renverser du carburant sur le moteur ou l'échappement quand ils sont chauds. Cette vérification doit être effectuée le plus éloigné possible d'une source de chaleur.

Ne pas poser la bougie près de la tête de cylindre lorsque vous effectuez le contrôle, parce que la vaporisation du carburant dans le cylindre peut s'enflammer par une étincelle et provoquer un incendie. Pour minimiser les risques de choc électrique, une partie métallique du corps de la bougie doit toucher une partie métallique nu de la moto. Pour éviter un choc électrique, une personne souffrant de maladies cardiaques ou portant un stimulateur cardiaque ne doit pas faire ce contrôle.

## NOTE

Avant de vous dépanner, il est préférable de contacter votre revendeur si votre moto est encore sous garantie. Avant de faire une réparation, consulter votre revendeur car vous pouvez altérer certaines conditions de votre garantie et en perdre le bénéfice.

## CALAGE DU MOTEUR

1. Vérifiez l'alimentation d'essence du réservoir de carburant.
2. Vérifier le système d'allumage.
3. Vérifiez le réglage du ralenti moteur.

## CONSEILS DE DEPANNAGE

Problème		Cause	Solution
<b>Le moteur ne démarre pas</b>		<ol style="list-style-type: none"> <li>1. Le coupe circuit est activé.</li> <li>2. Pas d'essence dans le réservoir.</li> <li>3. Robinet d'essence fermé.</li> <li>4. Robinet d'essence bouché.</li> <li>5. Durite d'essence bouchée.</li> <li>6. Bougie défectueuse.</li> </ol>	<ol style="list-style-type: none"> <li>1. Mettre le coupe circuit sur «ON».</li> <li>2. Faire le plein d'essence.</li> <li>3. Ouvrir le robinet d'essence.</li> <li>4. Nettoyer le robinet d'essence et réservoir.</li> <li>5. Remplacer la durite d'essence.</li> <li>6. Remplacer la bougie.</li> </ol>
<b>Moteur dur à démarrer ou cale facilement</b>	<b>Pauvre étincelles ou pas d'étincelles</b>	<ol style="list-style-type: none"> <li>1. Bougie encrassée.</li> <li>2. Stator défectueux.</li> <li>3. Bobine d'allumage défectueuse.</li> <li>4. Connecteur bougie défectueux.</li> <li>5. Bobine d'allumage défectueux.</li> </ol>	<ol style="list-style-type: none"> <li>1. Nettoyer ou remplacer la bougie.</li> <li>2. Remplacer le stator.</li> <li>3. Remplacer la bobine d'allumage.</li> <li>4. Remplacer le connecteur électrique.</li> <li>5. Remplacer la bobine d'allumage.</li> </ol>

## CONSEILS DE DEPANNAGE

<b>Le moteur ne démarre toujours pas</b>	<b>Moteur</b>	<ol style="list-style-type: none"> <li>1. Fuite à la durite.</li> <li>2. Mauvaises étincelles d'allumage.</li> <li>3. Batterie faible.</li> <li>4. Problème de faisceau.</li> </ol>	<ol style="list-style-type: none"> <li>1. Changer la durite.</li> <li>2. Faire contrôler sa moto par son revendeur Orcal.</li> <li>3. Charger la batterie, et faire contrôler la charge par votre revendeur Orcal.</li> <li>4. Contrôler le faisceau et les connections.</li> </ol>
<b>Le moteur ne démarre toujours pas</b>	<b>Retirer la bougie d'allumage, et vérifiez l'électrode.</b>	<ol style="list-style-type: none"> <li>1. Si la bougie est humide.</li> <li>2. Si la bougie est sèche.</li> </ol>	<ol style="list-style-type: none"> <li>1. Essuyez la bougie avec un chiffon sec, et contrôlez l'écartement de l'électrode ou remplacer la bougie.</li> <li>2. Faire contrôler sa moto par votre revendeur Orcal.</li> </ol>

## CONSEILS DE DEPANNAGE

<b>Le moteur ne fonctionne pas correctement</b>	<b>Problème de ralenti</b>	<ol style="list-style-type: none"> <li>1. Jeu de soupapes incorrect.</li> <li>2. Mauvais calage.</li> <li>3. Fuite.</li> <li>4. Étincelle de la bougie faible.</li> </ol>	<ol style="list-style-type: none"> <li>1. Faire contrôler sa moto par votre revendeur Orcal.</li> <li>2. Faire contrôler sa moto par votre revendeur Orcal.</li> <li>3. Réparer.</li> <li>4. Contrôler la bougie et remplacez si nécessaire.</li> </ol>
<b>Mauvaise performance du moteur à haute vitesse.</b>		<ol style="list-style-type: none"> <li>1. Mauvais calage de l'allumage.</li> <li>2. Mauvais jeu de soupapes</li> <li>3. Mauvaise essence.</li> <li>4. Durite bouchée.</li> <li>5. Mauvais calage des soupapes.</li> </ol>	<ol style="list-style-type: none"> <li>1. Faire contrôler sa moto par votre revendeur Orcal.</li> <li>2. Faire contrôler sa moto par votre revendeur Orcal.</li> <li>3. Changez l'essence.</li> <li>4. Changez la durite bouchée.</li> <li>5. Faire contrôler sa moto par votre revendeur Orcal.</li> </ol>



## CONSEILS DE DEPANNAGE

<b>Bruit moteur</b>	<b>Bruit soupapes</b>	<ol style="list-style-type: none"> <li>1. Jeu de soupapes trop important.</li> <li>2. Soupapes abîmées.</li> </ol>	<ol style="list-style-type: none"> <li>1. Faire contrôler et régler vos soupapes chez votre revendeur Orcal.</li> <li>2. Faire changer les soupapes par votre revendeur Orcal.</li> </ol>
	<b>Bruit cylindre</b>	<ol style="list-style-type: none"> <li>1. Piston et soupapes usés.</li> <li>2. Cylindre, piston calaminés.</li> <li>3. Axe de piston et son alésage usés.</li> <li>4. Ressort d'embrayage cassé.</li> <li>5. Chaîne de distribution usée.</li> </ol>	<ol style="list-style-type: none"> <li>1. Faire Changer piston et soupapes.</li> <li>2. Faire décalaminer cylindre et piston .</li> <li>3. Faire remplacer le piston et son axe.</li> <li>4. Faire remplacer.</li> <li>5. Faire changer chaîne, tendeur et patins de distribution.</li> </ol>
<b>Allumage normal</b>	<b>Mauvaise compression moteur</b>	<ol style="list-style-type: none"> <li>1. Mauvais entraînement de la roue libre de démarreur, n'entraîne pas le moteur.</li> <li>2. Jeu de soupapes trop petit.</li> <li>3. Mauvaise étanchéité des soupapes.</li> <li>4. Cylindre ou segments usés.</li> <li>5. Fuite joint de culasse ou d'embase.</li> </ol>	<ol style="list-style-type: none"> <li>1. Faire changer la roue libre.</li> <li>2. Faire contrôler et régler vos soupapes chez votre revendeur Orcal.</li> <li>3. Faire remplacer par son revendeur Orcal.</li> <li>4. Faire remplacer par son revendeur Orcal.</li> <li>5. Faire remplacer l'ensemble des joints par son revendeur Orcal.</li> </ol>

## NETTOYAGE ET MAINTENANCE

Placez votre moto sur béquille centrale avant de la laver. Pour nettoyer votre moto, utilisez que des produits non agressifs, et correspondant aux différentes pièces à nettoyer. Après avoir lavée votre moto, essuyez votre moto avec un chiffon propre doux. Ne pas laver votre moto avec un jet sous pression. En lavant, ne pas immerger d'eau le carburateur et les éléments électriques.

Si vous n'utilisez pas votre moto plus de 60 jours, nettoyez la en premier et faire une maintenance spécifique pour ne pas endommager votre moto.

### NETTOYAGE

1. Laissez refroidir votre moto, et obstruez votre échappement pour éviter des entrées d'eau.
2. Avec de l'eau, une éponge et du nettoyant adapté, lavez votre moto. Pour les zones plus difficile à nettoyer, utiliser des brosses douces. Après, bien rincer votre moto et la sécher très rapidement.

3. Vous devez sécher votre moto en utilisant une peau de chamois ou un tissu absorbant.

4. Séchez la chaîne de transmission et lubrifiez la pour la protéger de la rouille.

5. Pour prévenir de la rouille, il est conseillé d'appliquer un produit protecteur sur les parties métalliques, chromées et nickelées.

6. Polissez les parties peintes si nécessaire.

### STOCKAGE

1. Obstruez la sortie d'échappement pour empêcher l'humidité de rentrer.

2. Vider le carburant restant dans le réservoir, le robinet d'essence, la durite et le carburateur.

3. Retirer la bougie et versez une petite cuillère d'huile moteur dans le cylindre, remplacez la bougie et faites tourner le moteur à plusieurs reprises, de sorte de répartir l'huile sur les parois du cylindre.

4. Lubrifiez tous les câbles de commande.

5. Faire la pression du pneu avant et arrière et durant le stockage, contrôler régulièrement leur pression.

6. Si votre machine est stockée dans un endroit très humide ou salin, mettez une fine couche d'huile sur toutes les surfaces métalliques.

7. Enlevez la batterie, rechargez la batterie avant de la stocker dans un endroit sec. Contrôlez sa charge mensuellement avec un chargeur à tension constante (spécifique moto) pour prolonger sa durée de vie. Ne pas entreposer dans un endroit supérieur à 30° et inférieur à 10°.

#### NOTE

Avant d'entreposer votre moto, effectuez les réparations nécessaires.

## SPECIFICATION TECHNIQUE

### CHASSIE

Longueur:	2040 mm
Largeur (entre levier) selon modèle:	760 mm / 800 mm
Hauteur:	1110 mm
Empattement:	1330 mm
Garde au sol:	160 mm
Hauteur de selle:	780 mm
Poids en ordre de marche:	124 kg
Charge maxi autorisée:	150 kg
Vitesse max.:	90 km/h
Décibel max.:	≤ 79 dB

### ROUE ET FREIN

Suspension avant:	Fourche télescopique hydraulique
Suspension arrière:	2 Amortisseurs hydrauliques
Angle de direction:	Gauche/Droit ≤ 48°
Pneu avant:	110/70-17
Pneu arrière:	130/70-17
Pression pneu avant:	2,25 Bar
Pression pneu arrière:	2,25 Bar
Jante (AV/AR):	Aluminium
Jante avant:	MT 2.50x17
Jante arrière:	MT 3.50x17
Frein avant:	Disque ø 300 mm
Frein arrière:	Disque ø 210 mm
Liquide de frein:	Dot4

**MOTEUR**

Type:	Air forcé, 4 temps
Cylindre:	Mono-cylindre
Alésage x course:	54.0 x 54.0 mm
Cylindrée:	123,7 cm <sup>3</sup>
Taux de compression:	10 : 1
Bougie:	A6RTC
Puissance max.:	7.1 kw/8500 @ tr/mn
Couple max.:	9.5 Nm/6500 @ tr/mn
Allumage:	C.D.I
Méthode de lubrification:	Pression et pulvérisation
Type d'huile:	SAE 15W 40
Carburateur (Japonais):	MVB 25
Echappement:	Inox à 2 catalyseurs

**SYSTEME de TRANSMISSION**

Embrayage:	type humide, multi-disque
Rapport de transmission:	5 vitesses
Ratio de réduction primaire:	3.400
Ratio de réduction final:	3.214
Ratio de transmission	
1 ère vitesse:	2.643
2 ère vitesse:	1.778
3 ère vitesse:	1.316
4 ère vitesse:	1.045
5 ère vitesse:	0.875

## SYSTEME ELECTRIQUE

Démarrage:	Électrique et kick
Phare avant:	12V 35W / 35W
Feu de position avant:	12V 4W
Feu arrière / Feu stop:	12V 5W / 21W
Feu de clignotants:	12V 10W
Compteur:	12V 0.3W
Avertisseur:	12V 3A
Batterie:	12V 9 Ah
Fusible principal:	15 A

## ESSENCE

Essence:	Sans plomb 95 minimum (Pas de 95 E10)
Réservoir:	16 L (avec réserve de 1,6 L)

## GARANTIE

Orcal garantie chaque motocyclette neuve contre les défauts de fabrication et des pièces dans des conditions normales d'utilisation et dans la limite des conditions suivantes :

1. La garantie sera en vigueur jusqu'à l'expiration d'une période de 24 mois à compter de la date de vente au 1er propriétaire et pour les propriétaires suivant pour la période restante en vigueur jusqu'à l'expiration d'une période de 24 mois débutant de la date de vente du véhicule.

2. Pour que ladite garantie s'applique, il est indispensable que le calendrier d'entretien préconisé par Orcal dans le manuel du propriétaire et les réparations sous garantie le cas échéant, aient été réalisées chez des concessionnaires agréés.

3. Une preuve des réparations et des entretiens périodiques qui auront été menés chez un concessionnaire agréé sera nécessaire pour prétendre au service de garantie.

4. Une preuve de la propriété, soit la carte grise ou une facture d'achat de la moto, mentionnant clairement le VIN et le numéro moteur, doit être fournie au distributeur agréé pour prétendre à la garantie.

5. Si une défectuosité d'une motocyclette était découverte au cours de la période de la garantie, l'obligation d'Orcal serait limitée aux réparations nécessaires et aux remplacements par

une pièce neuve, sans frais pour vous si Orcal et/ou ses concessionnaires/revendeurs agréés conviennent après examen que les pièces sont défectueuses. Les pièces remplacées deviendront la propriété d'Orcal.

6. Les coûts des consommables tels le carburant, les huiles, les frais d'expédition de remplacements en garantie sont à la charge du client.

7. La garantie ne couvre pas :

- L'usure normale de pièces telles que : pièces en caoutchouc, pneus et chambres à air, poignées, verre, plastique ; de pièces non durables comme résine de selle, coussin, etc...
- L'oxydation de pièces chromées, la décoloration du coude d'échappement / pot d'échappement chromé, pièces bufflées, surfaces peintes, etc...
- L'usure normale des pièces tels que : câbles de commande, plaquettes de frein, disque d'embrayage, etc...
- Les éléments électriques tels que : ampoules, faisceau de fils, commutateurs, batterie, fusibles, moteur de démarrage électrique, etc...

8. La garantie sera annulée dans les conditions suivantes :

- Dégâts faute d'entretien requis, de service d'entretien régulier non effectué selon les consignes d'Orcal.
- Dégâts provoqués par des réparations non autorisées de n'importe quelle partie de la moto.
- Avaries suite à l'utilisation de carburants, de lubrifiants inadaptés

- Utilisation de pièces non d'origine Orcal.
- Dégâts provoqués par des modifications non autorisées de n'importe quelle partie de la moto, moteur ou partie cycle.
- Utilisation d'accessoires non distribués par Orcal France.
- Moto équipée de side-car ou remorque.
- Motos utilisées en course, en rallye, location, etc ...
- Les réparations nécessaires suite à une collision, un accident, etc...
- Dégâts suite à des conditions d'utilisation extrêmes au-delà des limites ou spécifications définies par Orcal telles la capacité maximum de chargement, le régime de moteur maximum, etc...
- Dégâts provoqués par un long ou mauvais stockage, le transport de la moto, etc...

9. Orcal se réserve le droit de décider définitivement de toute réclamation concernant la garantie.

10. Orcal se réserve le droit d'apporter des modifications à la moto sans obligation d'effectuer ces modifications sur les motos déjà vendues.

11. Les concessionnaires et/ou revendeurs Orcal sont indépendants. De ce fait, ils ont la possibilité de vendre des pièces de rechange dont la performance, la sécurité, la qualité, la fiabilité et l'aptitude n'engagent pas la responsabilité d'Orcal. Les défauts éventuels de ces pièces ou de leur utilisation dans la moto ne sont pas couverts par Orcal et pourraient annuler cette garantie.

12. Il n'existe pas d'autre garantie expresse ou implicite de la moto. Toute garantie implicite de la qualité marchande ou de la sécurité du véhicule est limitée à la durée de cette garantie.

13. En autant que la loi le permet, Orcal et ses concessionnaires n'assument aucune responsabilité quant à la perte de temps ou de l'utilisation de la motocyclette, ou de tous autres dommages, inconvénients ou perte commerciale indirects ou fortuits.



## CARNET D'ENTRETIEN PERIODIQUE

Service de .....kms/milles  
No.                    de                    Fiche                    de  
travail.....Date..... Relevé du  
compteur                    kilométrique.....  
Sommaire du travail effectué :

Cachet et signature du Concessionnaire

Service de .....kms/milles  
No.                    de                    Fiche                    de  
travail.....Date..... Relevé du  
compteur                    kilométrique.....  
Sommaire du travail effectué :

Cachet et signature du Concessionnaire

Service de .....kms/milles  
No.                    de                    Fiche                    de  
travail.....Date..... Relevé du  
compteur                    kilométrique.....  
Sommaire du travail effectué :

Cachet et signature du Concessionnaire

Service de .....kms/milles  
No.                    de                    Fiche                    de  
travail.....Date..... Relevé du  
compteur                    kilométrique.....  
Sommaire du travail effectué :

Cachet et signature du Concessionnaire

## CARNET D'ENTRETIEN PERIODIQUE

Service de .....kms/milles  
No.                    de                    Fiche                    de  
travail.....Date..... Relevé du  
compteur                    kilométrique.....  
Sommaire du travail effectué :

Cachet et signature du Concessionnaire

Service de .....kms/milles  
No.                    de                    Fiche                    de  
travail.....Date..... Relevé du  
compteur                    kilométrique.....  
Sommaire du travail effectué :

Cachet et signature du Concessionnaire

Service de .....kms/milles  
No.                    de                    Fiche                    de  
travail.....Date..... Relevé du  
compteur                    kilométrique.....  
Sommaire du travail effectué :

Cachet et signature du Concessionnaire

Service de .....kms/milles  
No.                    de                    Fiche                    de  
travail.....Date..... Relevé du  
compteur                    kilométrique.....  
Sommaire du travail effectué :

Cachet et signature du Concessionnaire

## CARNET D'ENTRETIEN PERIODIQUE

Service de .....kms/milles  
No.                    de                    Fiche                    de  
travail.....Date..... Relevé du  
compteur                    kilométrique.....  
Sommaire du travail effectué :

Cachet et signature du Concessionnaire

Service de .....kms/milles  
No.                    de                    Fiche                    de  
travail.....Date..... Relevé du  
compteur                    kilométrique.....  
Sommaire du travail effectué :

Cachet et signature du Concessionnaire

Service de .....kms/milles  
No.                    de                    Fiche                    de  
travail.....Date..... Relevé du  
compteur                    kilométrique.....  
Sommaire du travail effectué :

Cachet et signature du Concessionnaire

Service de .....kms/milles  
No.                    de                    Fiche                    de  
travail.....Date..... Relevé du  
compteur                    kilométrique.....  
Sommaire du travail effectué :

Cachet et signature du Concessionnaire

## CARNET D'ENTRETIEN PERIODIQUE

Service de .....kms/milles

No.                    de                    Fiche                    de

travail.....Date..... Relevé du

compteur                    kilométrique.....

Sommaire du travail effectué :

Cachet et signature du Concessionnaire

Service de .....kms/milles

No.                    de                    Fiche                    de

travail.....Date..... Relevé du

compteur                    kilométrique.....

Sommaire du travail effectué :

Cachet et signature du Concessionnaire

Service de .....kms/milles

No.                    de                    Fiche                    de

travail.....Date..... Relevé du

compteur                    kilométrique.....

Sommaire du travail effectué :

Cachet et signature du Concessionnaire

Service de .....kms/milles

No.                    de                    Fiche                    de

travail.....Date..... Relevé du

compteur                    kilométrique.....

Sommaire du travail effectué :

Cachet et signature du Concessionnaire

## CARNET D'ENTRETIEN PERIODIQUE

Service de .....kms/milles  
No.                    de                    Fiche                    de  
travail.....Date..... Relevé du  
compteur                    kilométrique.....  
Sommaire du travail effectué :

Cachet et signature du Concessionnaire

Service de .....kms/milles  
No.                    de                    Fiche                    de  
travail.....Date..... Relevé du  
compteur                    kilométrique.....  
Sommaire du travail effectué :

Cachet et signature du Concessionnaire

Service de .....kms/milles  
No.                    de                    Fiche                    de  
travail.....Date..... Relevé du  
compteur                    kilométrique.....  
Sommaire du travail effectué :

Cachet et signature du Concessionnaire

Service de .....kms/milles  
No.                    de                    Fiche                    de  
travail.....Date..... Relevé du  
compteur                    kilométrique.....  
Sommaire du travail effectué :

Cachet et signature du Concessionnaire



# **CERTIFICAT DE GARANTIE**

*(Exemplaire utilisateur)*

Nom : _____
Prénom : _____

Adresse : _____
_____
_____
_____
_____
_____
_____
_____
_____
_____
_____
_____
_____
_____
_____
_____
_____
_____
_____

Téléphone : _____
email : _____

Date de livraison : _____ / _____ / _____
---

Le client déclare avoir pris connaissance des conditions de garantie qu'il accepte en toute teneur et sans réserve.

*Signature du client*

Modèle commercial
-------------------

Type mines
------------

Numéro de série du châssis

Numéro de série du moteur

Cachet du revendeur
---------------------





# VOLET D'ENREGISTREMENT

## Carte de garantie

(A affranchir et nous envoyer avec la copie de la carte grise sous dix jours)

Nom : \_\_\_\_\_  
Prénom : \_\_\_\_\_

Adresse : \_\_\_\_\_  
\_\_\_\_\_  
\_\_\_\_\_

--	--	--	--	--	--

Téléphone : \_\_\_\_\_  
email : \_\_\_\_\_

Date de livraison :            /            /

Le client déclare avoir pris connaissance des conditions de garantie qu'il accepte en toute teneur et sans réserve.

*Signature du client*

Modèle commercial

Type mines

Numéro de série du châssis

--	--	--	--	--	--	--	--	--	--	--	--	--	--	--	--	--	--	--	--	--

Numéro de série du moteur

--	--	--	--	--	--	--	--	--	--	--	--	--	--	--	--	--	--	--	--	--

Cachet du revendeur

Affranchir  
au  
tarif en  
vigueur

**DIP SAS**  
**ZAC de la Valentine - 117 tr. de la montre**  
**CS 60114 - 13923 Marseille cedex 11**

*A renvoyer à cette adresse sous enveloppe timbrée*





**DIP IMPORTATION SAS**  
ZAC DE LA VALENTINE - 117 TR. DE LA MONTRE  
CS 60114 - 13923 MARSEILLE CEDEX 11

**WWW.DIP.FR**