

MANUEL D'UTILISATEUR

50^{cc}



FIFTY



DIRT TRACK

Félicitations !

Vous êtes l'heureux nouveau propriétaire d'une MASH qui incarne un nouvel esprit, une nouvelle tendance : une moto au look et à une philosophie

« vintage », synonyme de liberté.

Nous vous remercions de bien vouloir lire intégralement ce manuel avant l'utilisation de votre MASH.

Bonne Route !

Précautions importantes

Informations sur le rodage de votre motocyclette

Les mille premiers kilomètres constituent une période cruciale pour la vie du véhicule : l'efficacité de son rodage conditionne en effet sa longévité et son niveau de performances. Le rodage est le processus par lequel les pièces mobiles se polissent par frottement les unes sur les autres et s'ajustent correctement.

Son respect favorise non seulement la stabilité du véhicule lors de son utilisation, mais permet aussi d'exploiter pleinement ses performances. En aucun cas, le propriétaire ne doit agir d'une manière susceptible d'entraîner la surchauffe des composants du moteur.

Pour en savoir plus sur la méthode de rodage, se reporter à la section «Rodage de la motocyclette».

Lire attentivement le manuel et observer strictement les instructions et descriptions qui y figurent.

Une attention particulière doit être portée aux paragraphes précédés des termes «**avertissement**», «**attention**» et «*Note*».

avertissement.....Se rapporte à votre propre sécurité. Un risque d'accident existe s'il est ignoré.

attention.....Décrit les précautions ou mesures à prendre impérativement pour éviter tout dommage.

Note.....Fournit des explications en matière d'entretien ou des détails plus précis.

Le manuel de fonctionnement doit être conservé soigneusement par le propriétaire de la motocyclette. En cas de vente du véhicule, il doit être remis à son nouveau propriétaire.

Fifty^{50cc}

4T



De légères variations peuvent cependant être constatées entre les modèles composant la gamme. Si le présent manuel mentionne des détails différents du modèle réel, ne pas en tenir compte.

Avant-propos

Félicitations pour votre choix ! La motocyclette que vous venez d'acquérir bénéficie des technologies et des équipements les plus sophistiqués en matière de conception, de développement et de fabrication : c'est pourquoi nous sommes en mesure de vous proposer un véhicule alliant une fiabilité éprouvée, une conception innovante et une ligne élégante. Si la conduite d'une motocyclette fait partie des loisirs les plus passionnants. Ce véhicule est aussi un moyen de transport idéal qui saura vous procurer un plaisir de conduite illimité. Avant de rouler, vous êtes invité à vous familiariser avec les consignes et spécifications du présent manuel d'instruction, qui décrit en particulier les règles d'utilisation et d'entretien du véhicule. L'observation des recommandations suivantes garantira la fiabilité de votre motocyclette et prolongera sa durée de vie. Le personnel des revendeurs MASH agréé SIMA (liste disponible par consultation du site internet www.simamoto.fr rubrique *Réseau SIMA*) possède les compétences et les qualifications techniques requises pour réaliser l'entretien et fournir un service de qualité.

Table des matières

Specification	
Fify	08
Chapitre 1	
Consignes à l'attention de l'utilisateur	09
Chapitre 2	
Identification des pièces	11
Chapitre 3	
Commandes.....	12
Chapitre 4	
Recommandations pour l'alimentation en carburant et huile moteur	23
Chapitre 5	
Rodage de la motocyclette.....	25
Chapitre 6	
Inspection avant la conduite	27
Chapitre 7	
Règles de conduite.....	28
Chapitre 8	
Inspection et entretien	32
Chapitre 9	
Réduction de la pollution.....	56
Chapitre 10	
Dépannage.....	57
Chapitre 11	
Remisage et nettoyage	61

SPECIFICATIONS

Mash Fifty 50 cc

Type Moteur	Monocylindre 4T, refroidissement par air
Cylindrée	49cc
Ratio de compression	9.0:1
Régime de ralenti	1450 trs/min
Puissance max.	2.1 Kw à 6800 trs/ min
Couple max.	3.1 N.m à 5000 trs/ min
Allumage	CDI
Vitesse max.	45 km/h
Bougie	A7TC
Batterie	12v 8ah
Pneu avant	Fifty 90/90-18 Dirt Track 90/90/17
Pneu arrière	Fifty 3/25-18 Dirt Track 100/90/17
Huile moteur	SAE10W-30
Quantité huile moteur	830 ml
Longueur/Largeur/Hauteur	1980/830/1110
Empattement	1330mm
Garde au sol	140mm
Poids à sec	100Kg
Charge maximale	255kg
Capacité réservoir carburant	11 litres
Carburant	SP95 ou SP98 (SP95 E10 non recommandé)

Cette liste est une information seulement. Des modifications peuvent être faites par le constructeur sans avertissement aux clients.

Chapitre 1

Consignes à l'attention de l'utilisateur

Consignes de sécurité de conduite

Pour faire bon usage de votre motocyclette, une condition s'impose : celle de porter une attention constante à la sécurité. Il vous suffit pour cela d'observer les règles de circulation, en plus des six points suivants.

Port du casque

La sécurité de conduite commence en portant un casque homologué, élément de protection individuelle le plus important pour un pilote. La plupart des accidents survenus à moto provoquent en effet des blessures à la tête, ce qui rend obligatoire le casque pour prendre la route avec ce deux-roues.

Se familiariser avec le véhicule

La sécurité s'apprécie aussi en fonction de la technique de conduite et de la maîtrise du fonctionnement du véhicule. C'est pourquoi il est indispensable de s'exercer dans des endroits peu fréquentés afin de se familiariser complètement avec la motocyclette et ses commandes : l'expérience vient avec la pratique, ne l'oubliez pas !

Connaître ses limites pour rouler à une vitesse sécurisante

La vitesse de conduite dépend des conditions routières et météorologiques ainsi que de vos propres aptitudes. La connaissance de ses limites est un atout de taille pour rester maître de son véhicule et réduire ainsi le risque d'accident.

Port de vêtements adaptés

Les vêtements amples et décontractés peuvent rendre la conduite inconfortable et nuire à votre sécurité. Il est donc fortement recommandé de porter des vêtements garantissant une grande liberté de mouvement pour vos bras comme pour vos jambes. Tout pilote averti sait qu'il doit porter des gants, des bottes et un casque, et orienter aussi son choix vers des vêtements moulants et de qualité.

Redoubler de vigilance par temps pluvieux

Se souvenir que la distance de freinage est deux fois plus importante sous la pluie que par temps sec. Eviter de rouler sur les plaques d'égout, les peintures au sol glissantes et les taches de graisse, qui provoquent un risque de dérapage aussi élevé que les chaussées mouillées. Eviter les accélérations brutales. Rester prudent au moment de la traversée des voies de chemin de fer et des ponts, et maintenir une distance suffisante avec le véhicule vous précédant.

Inspection avant la conduite

Veillez lire attentivement les consignes de la section 6 «Inspection avant la conduite» de ce manuel pour garantir votre sécurité et celle des passagers.

Emplacement des numéros de série

Numéro du châssis (code VIN)



Numéro du moteur

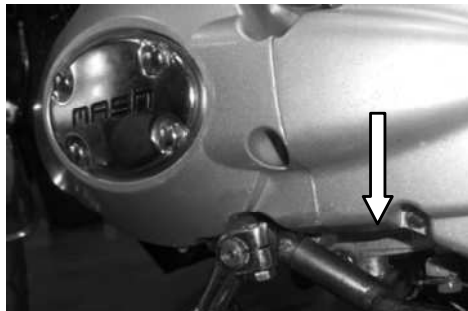

Emplacement de la plaque signalétique en métal

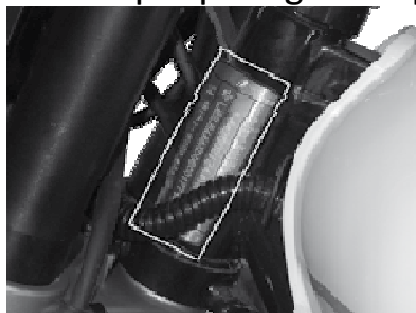

Le numéro du châssis (ou code VIN) et le numéro du moteur sont indispensables à l'immatriculation de votre motocyclette. Ces numéros sont également nécessaires pour que votre revendeur vous procure le meilleur service à l'occasion de la commande de pièces ou de l'entretien du véhicule.

Le numéro du châssis (code VIN) est inscrit sur le tube vertical du cadre, le numéro du moteur du côté gauche du carter. La plaque signalétique repose sur le tube vertical du cadre et mentionne les principales données techniques, l'identité du fabricant et la date de fabrication de la motocyclette.

Reporter les numéros dans les espaces prévus à cet effet ci-dessous, en vue d'une consultation ultérieure.

Numéro du châssis :

Numéro du moteur :

Chapitre 2

Identification des pièces

Commandes du guidon

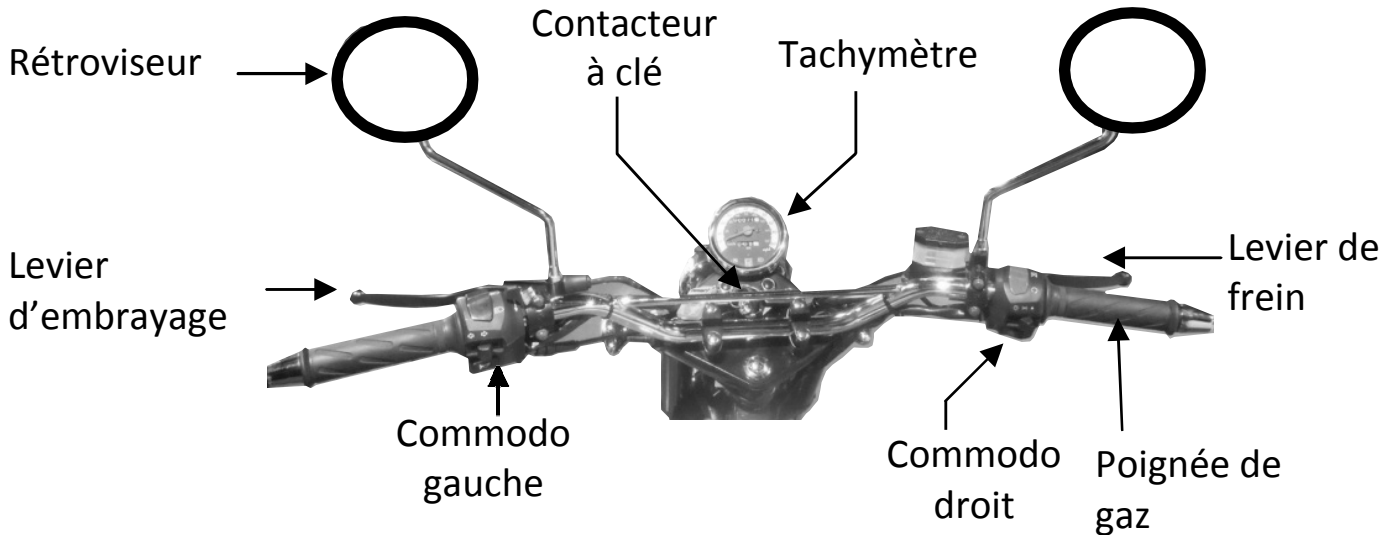

Côté gauche

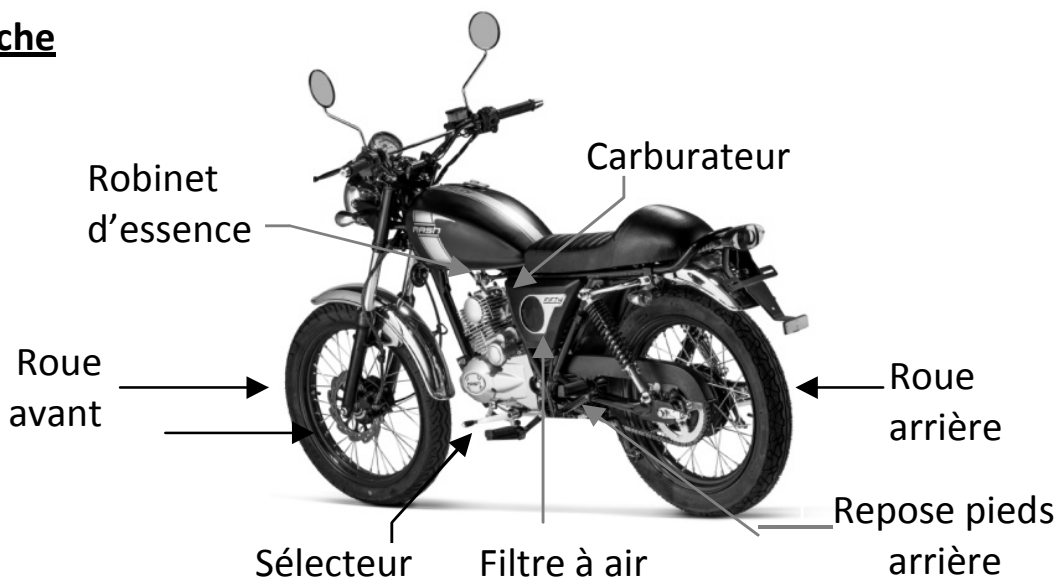

Côté droit

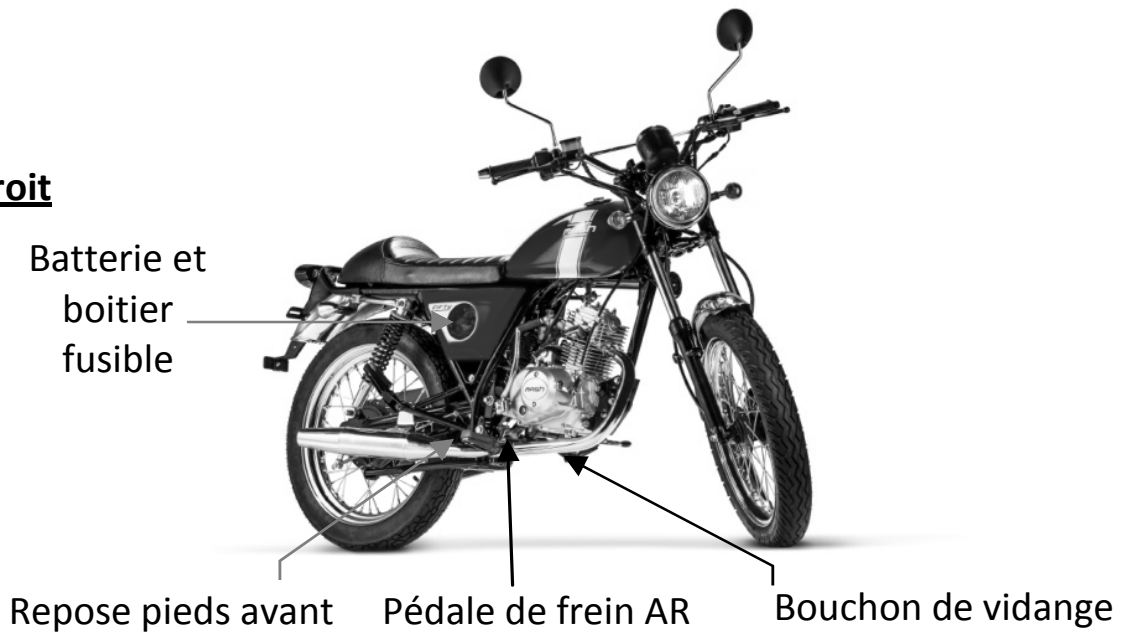

Chapitre 3

Commandes

Clé

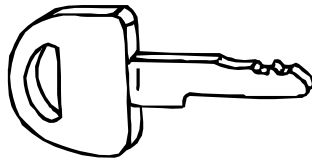

La motocyclette est livrée avec deux clés. Nous vous invitons à en conserver l'une des deux en lieu sûr.

Combiné d'instrumentation

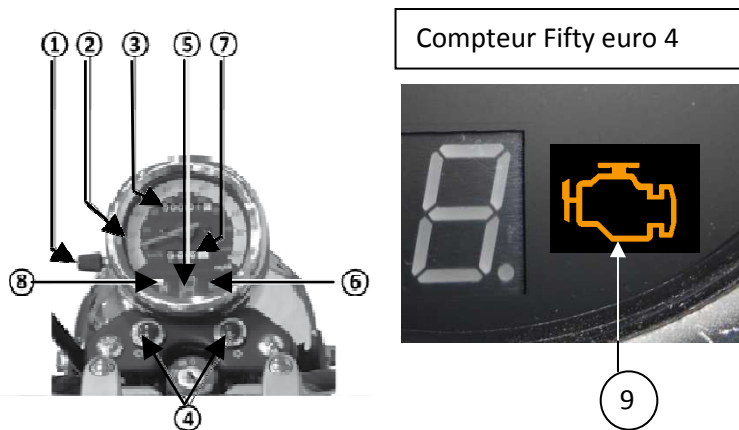

1. **Molette de remise à 0 compteur journalier ou partiel**

2. **Tachymètre**

Indique la vitesse de conduite en kilomètres par heure.

3. **Compteur kilométrique général**

Indique la distance totale parcourue par la motocyclette depuis sa première utilisation.

4. **Témoin des clignotants**

Lorsque le clignotant gauche est allumé, le témoin lumineux correspondant clignote (symbole « ← »).

De même, lorsque le clignotant droit est allumé, le témoin lumineux correspondant clignote (symbole « → »).

Attention

Lorsque l'un des deux clignotants est endommagé, il est possible que les témoins de l'instrumentation mais également les clignotants s'allument ou clignotent plus ou moins rapidement. Dans ce cas, nous vous recommandons d'identifier la cause du dysfonctionnement et d'y remédier.

5. Témoin de passage de vitesse

Ce témoin indique le rapport de vitesse enclenché. La moto est équipée de 4 vitesses. Le rapport de vitesse enclenché s'affichera sous la forme d'un témoin chiffré sur le combiné d'instrumentation. Lorsque le sélecteur est ramené au point mort, l'affichage est remplacé par le témoin de point mort (N).

6. Témoin de feu de route (phare)

S'allume lorsque le feu est en position feu de route.

7. Compteur journalier ou partiel

Indique la distance parcourue sur une journée ou un secteur partiel.

8. Témoin de point mort

S'allume au point mort.

9. Voyant moteur

S'allume en cas de dysfonctionnement du moteur. En cas d'allumage de ce témoin au compteur, il est nécessaire de vous rendre auprès d'un revendeur revendeur agréé Mash afin de procéder à un diagnostic.

Contacteur général

FIG. 1

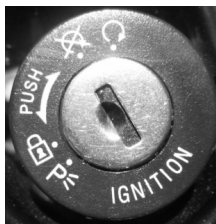

Il comprend quatre positions chacune différente (FIG. 1).

Position (OFF)

Tous les circuits sont coupés : la clé peut donc être retirée.

Position (ON)

Tous les circuits électriques sont sous tension : le moteur peut donc être démarré. La clé ne peut en revanche pas être retirée.

Position

Pour bloquer la direction, tourner le guidon vers la gauche, insérer la clé, puis faire tourner le guidon à fond dans le sens horaire.

Position (Stationnement)

Pour garer la motocyclette, tourner la clé en position «  : Le guidon se bloque et les feux restent allumés : cela permet, de nuit, de signaler la présence de la moto garée au bord de la route.

Avertissement

Avant de tourner la clé en position «», garer le véhicule en le faisant reposer solidement sur la béquille latérale.

Avertissement

Ne jamais bloquer la direction pendant que le véhicule est en mouvement : vous perdriez le contrôle de la motocyclette.

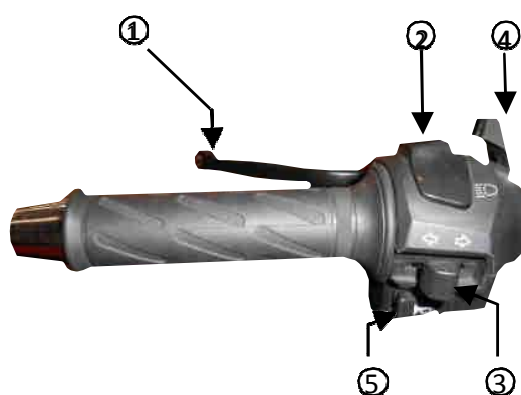

Commodo gauche





1. Levier d'embrayage

Pour démarrer le moteur ou changer de vitesse, appuyer sur le levier pour débrayer, puis relâcher l'embrayage.

2. Interrupteur feu route-croisement

Lorsque l'inverseur route-croisement occupe la position  (feu de route), le feu de route et le témoin correspondant du combiné d'instrumentation sont allumés. A l'inverse, lorsqu'il se trouve en position  (feu de croisement), le feu de croisement est allumé.

3. Commutateur de clignotants

Fonctionnement des clignotants lorsque le contacteur est poussé vers la gauche , le clignotant gauche s'allume et le témoin lumineux correspondant clignote sur le combiné d'instrumentation. Lorsque le contacteur est poussé vers la droite , le clignotant droit s'allume et le témoin lumineux correspondant clignote sur le combiné d'instrumentation.

Avertissement

Pensez à allumer le clignotant chaque fois que vous changez de voie ou de direction. Eteignez-le aussitôt après.

4. Starter

Pour faciliter le démarrage, le véhicule est doté d'un starter.

Pour démarrer à froid, actionner la commande du starter. Après le démarrage, laisser la commande remonter à mi-course pour permettre au moteur de chauffer suffisamment avant de libérer la commande dans sa position initiale.

Note :

Le starter sert à démarrer le moteur à froid : par basses températures, il permet ainsi de faciliter le démarrage et de prolonger suffisamment le temps de chauffe.

Le starter doit être coupé pendant la conduite, au risque d'accroître la consommation de carburant.

Avertissement

Lorsque le starter n'est plus nécessaire, le couper rapidement pour éviter toute surchauffe.



5. Bouton d'avertisseur

Appuyer sur le bouton  pour se servir de l'avertisseur sonore.

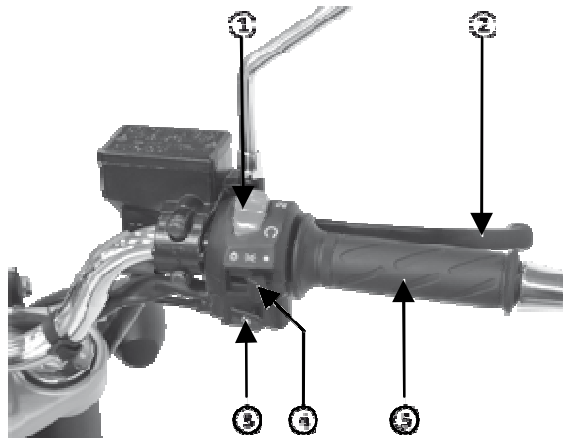
Commodo droit



1. Coupe-circuit du moteur

Cet interrupteur à bascule se trouve au milieu du commodo droit. En position de démarrage , l'interrupteur est fermé et le moteur peut être démarré. Si, en revanche, il se trouve en position , le circuit de démarrage est coupé et le moteur ne peut pas être démarré.

L'interrupteur joue alors le rôle d'interrupteur d'urgence. Ne jamais le placer dans cette position pendant la conduite.

2. Levier de frein

Pour actionner le frein avant, appuyer progressivement sur le levier de frein situé sur le guidon droit. La motocyclette étant dotée d'un freinage hydraulique, le levier de frein ne doit être manipulé ni brusquement ni brutalement.

La pression sur le levier déclenche automatiquement l'allumage du témoin de freinage.

3. Bouton du démarreur électrique

Appuyer sur le bouton  pour alimenter le circuit de démarrage du moteur. Pendant le démarrage, se mettre au point mort pour couper la transmission et garantir la sécurité.

Avertissement

Ne pas actionner le démarreur plus de 5 secondes : le démarreur (mais aussi le circuit) pourrait en effet surchauffer. Si, après plusieurs tentatives, le démarrage reste impossible, vérifier l'alimentation en carburant et le circuit de démarrage (consulter «Dépannage»).

4. Contacteur d'allumage

«  » *Position ON*

Lorsque le contacteur se trouve dans cette position, le feu avant, le feu de position avant, l'éclairage du combiné d'instrumentation et le feu arrière sont allumés.

«  » *Position feu de stationnement*

Lorsque le contacteur est placé dans cette position, le feu de position avant, l'éclairage du combiné d'instrumentation et le feu arrière sont allumés.

«« *Position OFF*

Lorsque le contacteur occupe cette position, le feu avant, le feu de position avant, l'éclairage du combiné d'instrumentation et le feu arrière sont tous éteints.

5. Poignée des gaz

Elle permet de faire varier la vitesse de rotation du moteur. L'accélération s'effectue en la faisant tourner vers soi ; la décélération, en l'écartant de soi.



Bouchon du réservoir

Pour ouvrir le bouchon du réservoir, insérer la clé et la tourner dans le sens horaire. Le bouchon peut alors être retiré avec la clé. Pour remettre le bouchon en place, aligner les flèches figurant respectivement sur le bouchon et sur le réservoir, puis, la clé étant enfoncée, exercer une pression sur le bouchon

jusqu'à ce qu'un déclic se fasse entendre. Retirer ensuite la clé :

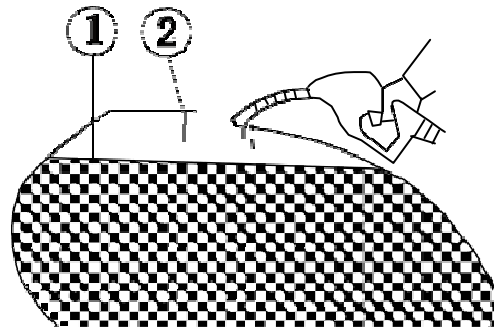

- (1) Niveau d'essence
- (2) Tube de remplissage

Avertissement

Ne pas remplir le réservoir à l'excès. Ne jamais faire gicler du carburant sur le moteur chaud. Remplir le réservoir jusqu'au niveau inférieur du tube de remplissage, faute de quoi le carburant risque de déborder en se dilatant sous l'effet de l'augmentation de la température.

Eteindre le moteur et tourner la clé en position OFF lors du remplissage du réservoir. Il est strictement interdit de fumer ou d'allumer un feu lors de cette opération.

Sélecteur

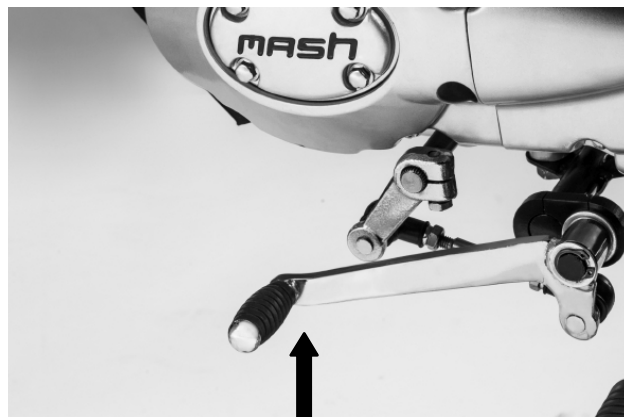

La motocyclette est équipée d'une transmission à 4 vitesses. Le sélecteur est couplé à un mécanisme d'encliquetage logé dans la transmission. Lorsqu'un rapport est choisi, le sélecteur revient en position initiale pour permettre la sélection du rapport suivant. Le point mort se situe entre le premier et le second rapport. A partir du point mort, abaisser le sélecteur pour enclencher la première. Pour passer au rapport immédiatement supérieur, remonter le sélecteur. Le mécanisme d'encliquetage empêche de passer plusieurs rapports simultanément. Le passage de la seconde à la première (ou l'inverse) s'effectue par l'intermédiaire du point mort. Pour enclencher le point mort, le sélecteur doit être placé entre le premier et le second rapport.

Attention

Lorsque vous passez au point mort, le témoin de point mort s'allume sur le combiné d'instrumentation. Même si le témoin est allumé, relâcher progressivement le levier d'embrayage pour s'assurer que la transmission est bien au point mort.

A vitesse élevée, le rétrogradage peut provoquer un surrégime du moteur. Avant d'enclencher un rapport inférieur, il est nécessaire de ralentir pour éviter toute usure inutile des composants de la transmission.

Pédale de frein arrière

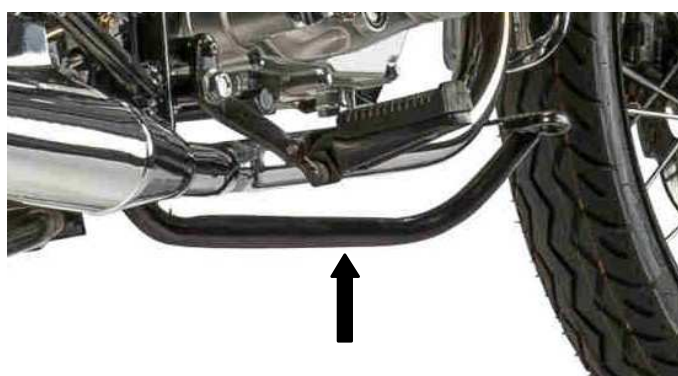

Appuyer sur cette pédale pour actionner le frein : le témoin de freinage s'allume simultanément.

Béquille

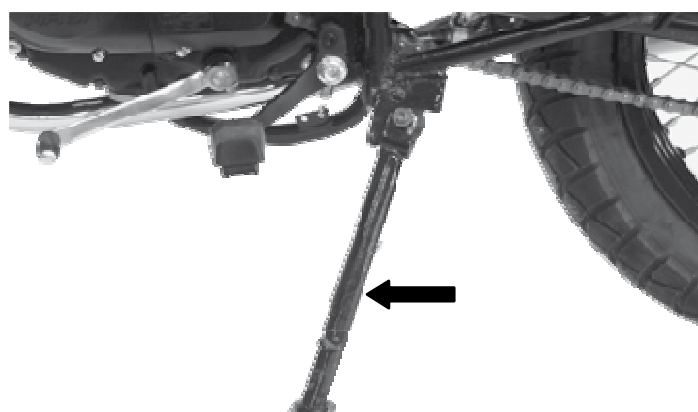

Le véhicule est pourvu d'une béquille latérale **1**.

Pour immobiliser le véhicule à l'aide de la béquille latérale : appuyer sur l'extrémité de celle-ci avec le pied pour la rapprocher au maximum de l'avant de la moto.

Attention

Si vous garez la motocyclette en pente, immobilisez-la dans le sens de la montée pour l'empêcher de descendre.

Pour rouler en toute sécurité, vérifier avant de reprendre la route que la béquille est complètement relevée et reste parfaitement en place.

Robinet d'essence

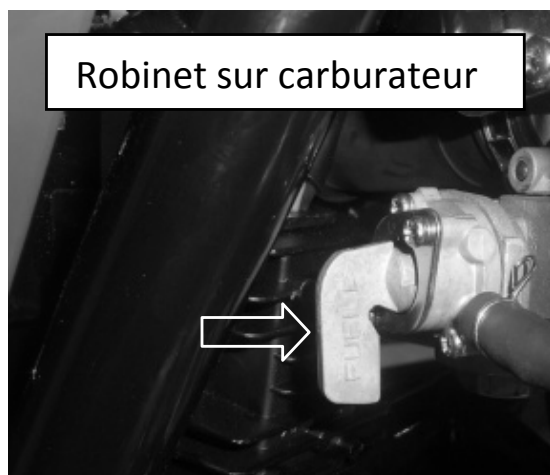

Robinet sur carburateur

Robinet position ouverte

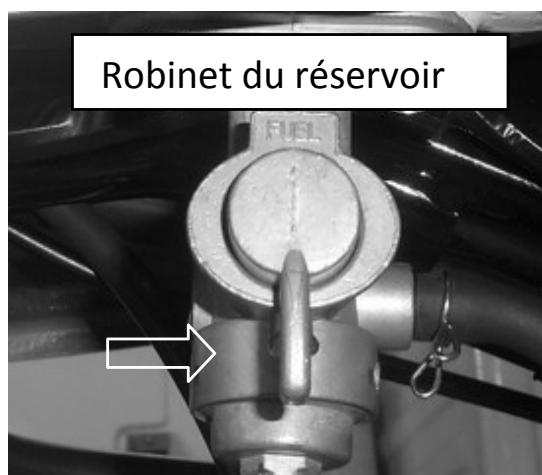

Robinet du réservoir

Robinet position ouverte

Attention : Votre moto est équipée de 2 robinets d'essence : un sur le carburateur et un sous le réservoir à carburant.



Robinet position fermée



Robinet position réserve

Amortisseur arrière



Réglage des ressorts

Il est possible de régler les ressorts de l'amortisseur de la roue arrière pour les adapter à la charge, au mode de conduite et aux conditions routières. Le réglage constitue l'une des cinq étapes. Placer le véhicule sur sa béquille latérale et tourner la bague de réglage du ressort dans la position recherchée. La première étape est la plus souple, la cinquième la plus raide. La deuxième étape s'effectue selon les réglages d'usine.

Avertissement

Il est important d'effectuer simultanément l'opération pour les deux ressorts, au risque de fausser la conduite de la machine.

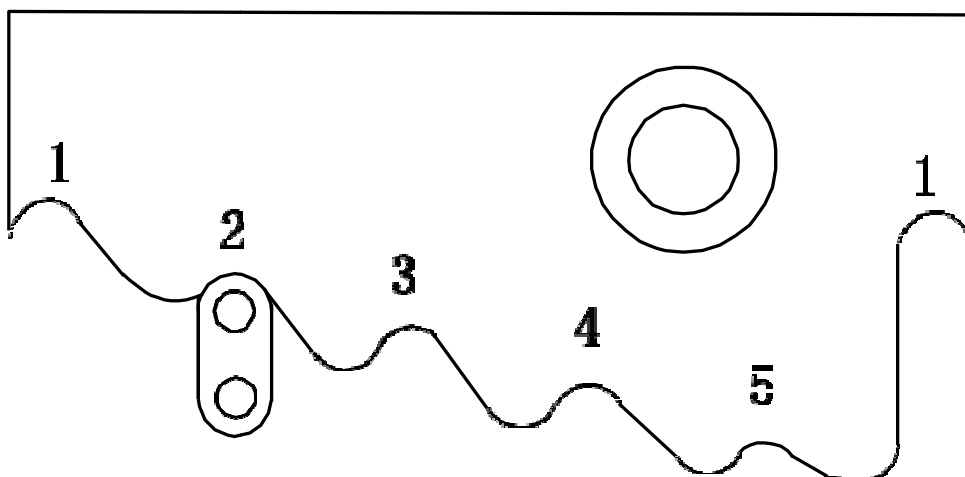

Recommandation origine.

Trousse à outils



La trousse à outils se trouve en dessous du carénage latéral droit. Pour saisir la trousse, retirer le cache latéral.

Chapitre 4

Recommandations pour l'alimentation en carburant et huile moteur

1. Carburant

Avertissement

L'essence est inflammable et explosive. Faire attention aux risques de brûlure et d'accident en la manipulant.

Dans les lieux de stockage ou de manipulation de l'essence, arrêter le moteur, s'abstenir de fumer et rester à l'écart des flammes libres et des étincelles.

Le remplissage du réservoir doit s'effectuer dans un endroit correctement ventilé. Le cas échéant, essuyer immédiatement les coulures.

Préférer l'essence sans plomb 95 (ou 98) : la durée de vie de la bougie d'allumage sera prolongée.

Note :

L'utilisation d'un carburant inadapté peut être à l'origine d'un bruit caractéristique de cliquetis. Dans ce cas, changer de carburant.

Ne pas utiliser de carburant E10.

2. Lubrifiant

(Consulter le Tableau d'entretien périodique)

Utiliser de l'huile haute performance pour moteur à 4 temps afin de prolonger la durée de vie du moteur. L'huile moteur doit appartenir à la classe SE ou SD selon la classification API, et présenter une viscosité adaptée à la température atmosphérique. Trois niveaux de viscosité sont disponibles pour le moteur : SAE15W-40, SAE10W-30 et SAE5W-30.

Voir la figure ci-dessous :

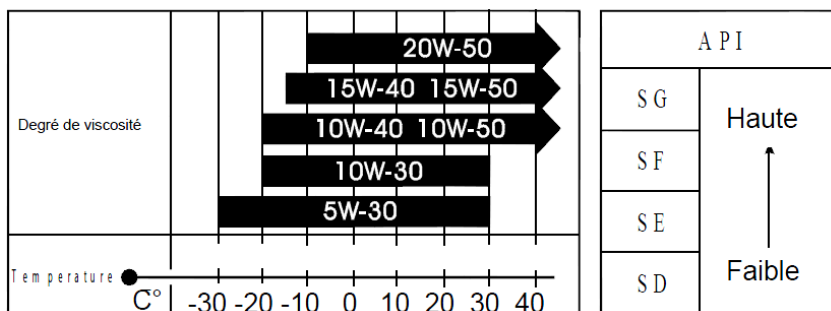

L'usage du lubrifiant 4 temps SAE5 W-30 est recommandé.

Note :

Le changement d'huile doit intervenir au bout de 1000 km ou du premier mois d'utilisation, puis tous les 3000 km.

Quantité d'huile :

- **50cc**

830 ml vidange

Note : Toujours contrôler le niveau d'huile pour s'assurer que la quantité d'huile soit correcte.

La qualité de l'huile est un critère majeur pour la durée de vie du moteur. Sa fréquence de remplacement est indiquée dans le tableau d'entretien (se reporter à la page 33). Les intervalles prescrits devront cependant être rapprochés si la motocyclette est utilisée dans des zones poussiéreuses.

Explication :

En période hivernale, il est conseillé au propriétaire du véhicule d'utiliser de l'huile haute performance pour basse température, par exemple 10W-30 SE ou 5W-30 SF. Si la température descend en dessous de -35°C, il est recommandé de respecter la durée d'utilisation suivante et d'employer une huile de marque 5W-30 de classe SG ou supérieure.

Avertissement

L'emploi d'une huile de qualité inférieure peut endommager le moteur de manière irréversible et raccourcir sérieusement sa durée de vie.

Chapitre 5

Rodage de la motocyclette

L'importance d'un bon rodage du véhicule neuf a été soulignée dans l'Avant-propos et suppose le respect des règles énoncées ci-après.

Rodage du moteur

Il est très important de roder le moteur. Toute utilisation sans rodage causera de sérieux dommages ou problèmes.

- A.** Il existe une grande différence de performance en terme de puissance et de couple entre un moteur non rodé et un moteur rodé.
- B.** Avec un moteur bien rodé: la mise en place initiale des pièces est bien faite, ce qui réduit l'endommagement des pièces lors de mouvements violents et prolonge la durée vie du moteur.
- C.** Exigences

1. N'ouvrez jamais complètement les gaz si la motocyclette n'a pas plus de 350km de rodage.
2. Lorsque vous roulez, votre régime moteur ne doit pas dépasser 80% pour chaque rapport de vitesse (la poignée de gaz doit être à moins de 80%)

Changement de régime

Ne pas rouler longtemps à allure constante. Faire varier l'ouverture des gaz pour parfaire le rodage. Il est indispensable de changer de régime de temps à autre pour que les pièces mobiles du moteur subissent des contraintes garantissant leur bon ajustement : en effet, lorsque la pression exercée sur elles retombe, elles se refroidissent et acquièrent la position souhaitée. Pour la même raison, il est également fortement recommandé de pratiquer des montées en régime douces pendant le rodage, tout en veillant à ne pas soumettre le moteur à un effort excessif.

Eviter de rouler à régime trop faible ou trop élevé

Le fait de rouler à bas régime de manière prolongée se traduit seulement par le polissage des pièces sans roder efficacement la motocyclette. Le propriétaire de la motocyclette est donc invité à rouler aux régimes les plus variés tout en s'abstenant d'accélérer trop brusquement et de porter le moteur à très haut régime. Il est cependant formellement déconseillé d'accélérer à fond durant les 1600 premiers kilomètres.

Premier contrôle d'entretien

L'entretien revêt une importance cruciale au cours des 1000 premiers kilomètres. Pendant le rodage, les pièces du moteur, mais également celles des autres parties du véhicule, s'ajustent progressivement : le rodage terminé, il convient par conséquent d'effectuer une vérification de tous les serrages et de remplacer l'huile moteur usagée.

La réalisation d'un contrôle d'entretien au terme des 1000 premiers kilomètres contribue à garantir la longévité du moteur et à en obtenir les meilleures performances.

Attention

L'entretien conseillé après un kilométrage de 1000 km doit être effectué en observant les consignes données dans la section «Dépannage» du présent manuel. En particulier, observer les mentions «attention» et «avertissement».

Chapitre 6

Inspection avant la conduite

Avant de prendre la route, penser à vérifier les points suivants. Ne jamais sous-estimer l'importance de l'inspection.

Élément	Contrôle à effectuer
Guidon	Veiller à ce que la direction : <ol style="list-style-type: none"> 1. soit souple 2. soit libre ne soit pas lâche
Eclairage	Faire fonctionner tous les feux (feu avant, feu arrière, feu de frein, éclairage du combiné d'instrumentation, clignotants)
Huile moteur	Vérifier le niveau d'huile
Freins	<ol style="list-style-type: none"> 1. Régler le jeu de la pédale de frein arrière et du levier de frein avant 2. S'assurer de l'efficacité du freinage 3. Vérifier l'absence de fuites
Témoins lumineux	Témoins de point mort, du rapport engagé, du niveau d'huile (ou des clignotants)
Poignée des gaz	<ol style="list-style-type: none"> 1. Vérifier la tension du câble d'accélérateur 2. Veiller à la bonne régulation du débit de carburant et au retour du papillon d'accélérateur en position fermée
Pneus	<ol style="list-style-type: none"> 1. Vérifier la pression d'air 2. Vérifier la profondeur des sculptures de la bande de roulement 3. Vérifier l'absence d'entaille ou de craquelure
Avertisseur	S'assurer de son bon fonctionnement
Embrayage	<ol style="list-style-type: none"> 1. Vérifier la tension du câble d'embrayage 2. Contrôler son bon fonctionnement et l'efficacité du débrayage
Carburant	Remplir suffisamment le réservoir compte tenu de la distance à parcourir
Chaîne de transmission	<ol style="list-style-type: none"> 1. Vérifier la tension 2. Vérifier la lubrification

Chapitre 7

Règles de conduite

Avertissement

Si vous conduisez pour la première fois ce type de motocyclette, nous vous recommandons de vous familiariser avec ses commandes et son fonctionnement sur une route peu fréquentée jusqu'à sa parfaite maîtrise.

Avant de prendre la route, vérifier que la béquille latérale a bien été relevée.

Ne pas changer de rapport, ni décélérer en changeant de direction. Ralentir suffisamment avant de tourner.

Ne pas rétrograder lors d'un changement de direction.

Il est dangereux de conduire une motocyclette d'une seule main. En roulant, tenir fermement le guidon des deux mains et conserver ses pieds sur les repose-pieds. Ne jamais ôter simultanément les deux mains du guidon.

Sur route mouillée, la force de frottement étant faible, la distance de freinage augmente et le changement de direction est plus difficile : penser donc à décélérer à l'avance.

Respecter les règles de circulation et les limites de vitesse.

Démarrage du moteur

S'assurer que le robinet à essence est en position ouverte et le coupe-circuit du moteur en position . Insérer la clé de contact dans le contacteur d'allumage et le tourner en position **ON**. Si la transmission est au point mort, le témoin de point mort s'allume sur le combiné d'instrumentation.

Avertissement

Prendre l'habitude d'enclencher le point mort et d'appuyer fermement sur le levier d'embrayage avant de démarrer le moteur : cela permet d'éviter d'être projeté vers l'avant si un mauvais rapport est enclenché.

Pour démarrer, appuyer sur le bouton du démarreur électrique. Ne jamais tourner la poignée des gaz en même temps.

Note :

Après le démarrage du moteur, relâcher immédiatement le bouton du démarreur pour éviter d'endommager le moteur.

Si le moteur n'a pas démarré au bout de 5 secondes, attendre une dizaine de secondes supplémentaires avant d'essayer une nouvelle fois, sous peine d'endommager la batterie.

Après deux ou trois tentatives de démarrage infructueuses, tourner légèrement la poignée de gaz ($\frac{1}{8}$ ou $\frac{1}{4}$ de tour) et recommencer.

En cas d'inutilisation prolongée du véhicule ou de vaporisation défailante du carburant, des difficultés peuvent être rencontrées au démarrage. Dans ce cas, renouveler l'opération sans tourner la poignée des gaz.

Moteur froid

Pour démarrer à froid, baisser à fond la commande du starter. Après le démarrage, laisser la commande remonter à mi-course et laisser le moteur chauffer suffisamment avant de libérer la commande dans sa position initiale.

Le temps de chauffe doit être d'autant plus long que le moteur est froid, faute de quoi les accélérations peuvent devenir plus difficiles.

Moteur chaud

Tourner la poignée des gaz d' $\frac{1}{8}$ ou $\frac{1}{4}$ de tour, puis appuyer sur le bouton du démarreur électrique pour mettre en marche le moteur. Le recours au starter n'est pas utile si le moteur est chaud.

Avertissement

Ne jamais démarrer le moteur dans une pièce dépourvue de ventilation ou mal aérée : les émissions de monoxyde de carbone sont en effet toxiques. Ne jamais laisser la motocyclette moteur allumé sans surveillance.

Attention

Ne pas laisser fonctionner le moteur pendant une période prolongée sans rouler : la surchauffe qui pourrait en résulter endommagerait les pièces mécaniques et le revêtement chromé de l'échappement.

Premiers tours de roue avec la motocyclette

Attention

Démarrer le moteur lorsque la transmission est au point mort, l'embrayage enclenché et le pilote en position de conduite normale.

Appuyer fermement sur le levier d'embrayage, attendre un bref instant, abaisser le sélecteur pour enclencher le premier rapport, tourner doucement la poignée des gaz vers soi et relâcher lentement et doucement le levier d'embrayage. La motocyclette se met en mouvement lorsque l'embrayage est enclenché.

Pour passer un rapport supérieur, commencer par décélérer légèrement, puis, en relâchant la poignée des gaz, appuyer sur le levier d'embrayage, déplacer le sélecteur dans la position correspondant au rapport immédiatement supérieur et débrayer, avant de tourner légèrement la poignée des gaz. Procéder de la même façon pour le dernier rapport.

Note :

A vitesse élevée, toujours éviter de relâcher soudainement la poignée des gaz, il est conseillé d'attendre un moment avant de relâcher complètement l'accélérateur, de façon à écarter tout risque d'arrêt du moteur dû à une combustion anormale.

Conduite en pente

Avant de rétrograder, ralentir suffisamment pour éviter une brusque élévation du régime moteur, ce qui pourrait endommager la boîte de vitesses, aggraver l'usure des pièces, voire déséquilibrer la motocyclette durant la conduite.

Conduite en montée

En montant une pente raide, la motocyclette peut décélérer. Dans ce cas, rétrograder immédiatement pour amener le régime du moteur dans la plage de fonctionnement habituelle. Veiller à changer rapidement de rapport pour conserver son allure.

En descente, utiliser le frein moteur en passant un rapport inférieur.

Garder à l'esprit de ne jamais descendre une pente à vitesse trop élevée ! Ne jamais solliciter excessivement le moteur pendant une période prolongée.

Utilisation du frein et mode de stationnement

Tourner la poignée des gaz vers l'avant pour baisser complètement le boisseau, tout en appliquant une force égale sur les freins avant et arrière.

Rétrograder pour ralentir

Avant d'arrêter la motocyclette, appuyer fermement sur le levier d'embrayage, passer au point mort et vérifier l'affichage du témoin de point mort pour s'assurer qu'il est bien enclenché.

Avertissement

La distance de freinage est d'autant plus grande que la vitesse du véhicule est élevée. Veiller à évaluer correctement la distance vous séparant du véhicule ou de l'objet situé devant vous pour freiner en conséquence.

Les pilotes peu expérimentés se contentent généralement d'utiliser le frein arrière, ce qui provoque une usure prématurée des freins et rallonge la distance de freinage.

C'est pourquoi il est fortement recommandé de ne pas se servir uniquement de l'un des deux freins, au risque de déraper, voire de perdre le contrôle du véhicule. Sur chaussée mouillée ou sur toute autre surface lisse, faire preuve de la plus grande prudence en appuyant progressivement sur les freins au moment de changer de direction. Un freinage brutal sur chaussée bosselée ou lisse est extrêmement dangereux.

La motocyclette doit être garée sur un terrain stable et plat.

Pour l'immobiliser sur une pente douce au moyen de la béquille latérale, enclencher le premier rapport pour s'assurer qu'elle reste en place. Ne pas oublier de passer au point mort avant de mettre le moteur en marche.

Tourner la clé de contact en position OFF pour arrêter le moteur.

Retirer la clé du contacteur d'allumage.

Bloquer la direction.

Chapitre 8

Inspection et entretien

Le tableau suivant précise les intervalles d'entretien périodique exprimés en distance parcourue ou nombre de mois. Au terme de chaque période, penser à effectuer l'inspection, la lubrification et l'entretien. Si la motocyclette est habituellement utilisée à charge élevée (par exemple, moteur fortement sollicité dans des zones poussiéreuses), exécuter l'entretien à intervalles rapprochés. Votre revendeur vous donnera des conseils d'entretien complémentaires. Les éléments composant la direction, les amortisseurs, les roulements et les roues sont essentiels au fonctionnement du véhicule et ne doivent être réparés que par des professionnels qualifiés. Pour garantir votre sécurité, il est recommandé de confier l'inspection et l'entretien à votre revendeur MASH.

Attention

Lors d'un entretien périodique, il peut s'avérer nécessaire de changer une ou plusieurs pièces : celles-ci doivent être remplacées de préférence par des pièces d'origine. Quel que soit votre expérience en matière d'entretien des véhicules, les articles repérés par le symbole * doivent être pris en charge par votre revendeur et par un personnel d'entretien qualifié. L'entretien des éléments qui ne sont pas accompagnés de ce symbole peut être assuré par vos soins, à condition de suivre les consignes.

Avertissement

Une fois le rodage du véhicule effectué, l'entretien est obligatoire pour garantir sa sécurité et exploiter pleinement ses performances.

Procéder à l'entretien périodique en respectant strictement les consignes données dans le présent manuel.

**Bien noter que l'intervalle des révisions est de 3000 kms.
Ne pas oublier de les certifier dans les feuillets de maintenance du carnet de garantie fourni par votre revendeur MASH.**

TABLEAU DES ENTRETIENS PERIODIQUES

Intervalle : Selon la première échéance en kilomètres ou nombres de mois.	KM	1000	4000	7000	10 000
	Nombre de mois	6	12	24	36
Batterie		I	I	I	I
* Papillon des gazs, câble accélérateur		I	I	I	I
* Bougie d'allumage		I	R	R	R
* Embrayage		I	I	I	I
Filtre à air		N	R	R	R
* Filtre à essence		N	N	N	N
* Durites de carburant		I	I	I	I
	A remplacer tous les 4 ans				
* Huile moteur et filtre à huile		R	R	R	R
* Crépine du filtre à huile		N	N	N	N
* Jeu aux soupapes		I	I	I	I
* Chaîne de distribution		I	I	I	I
* Visserie et boulonnerie châssis		S	S	S	S
* Freinage, plaquettes de freins AV/AR, garnitures		I	I	I	I
	A remplacer tous les 2 ans				
* Fourche avant		-	I	I	I
* Suspensions arrière		-	I	I	I
Roues et pneus		I	I	I	I
Chaîne de transmission		I	I	I	I
	Vérifier la tension tous les 1000kms				
*Direction		I	I	I	I
* Vis fixation échappements et haut moteur		S	S	S	S

Légende : **I** : Pratiquer un contrôle, un nettoyage, un réglage, un serrage, un graissage ou un remplacement. **N** : Nettoyage. **R** : Remplacement. **S** : Serrage

* L'entretien de cet élément doit être effectué par un revendeur MASH

TABLEAU DE LUBRIFICATION

Élément	Intervalle	Tous les 6 000 km ou les 6 mois	Tous les 12 000 km ou les 12 mois
Câble de la poignée des gaz		Huile moteur ou (1)	Huile moteur ou (1)
Câble d'embrayage		Huile moteur ou (1)	Huile moteur ou (1)
Câble de tachymètre		-	Graisse (2)
Chaîne de transmission		A lubrifier tous les 1 000 km (3)	
Axe, piston d'étrier de frein		-	Graisse (2)
Poignée des gaz		-	Graisse (2)
Câble de frein		Huile moteur ou(1)	Huile moteur ou (1)
Boîtier d'engrenages du tachymètre et roulement des roues		-	Graisse (2)
Pédale de frein, divers axes, pivots		Graisse ou (1) (2)	Graisse ou (1) (2)
*Direction		A graisser tous les deux ans ou tous les 7000 kms	

Référence IPONE : (1) Spray Cables / (2) Graisse multifonction / (3) Spray chain

Outillage

Pour faciliter l'entretien régulier de la motocyclette, un jeu d'outils est disponible dans la trousse placée à l'arrière droit du véhicule.

Batterie

La batterie est normalement placée sous le carénage arrière droit du véhicule. Deux modèles sont disponibles pour ce modèle : conventionnelle ou sans entretien.

Instructions relatives à l'utilisation d'une batterie conventionnelle

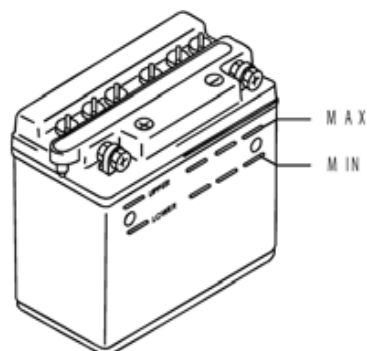

Avant toute utilisation, remplir la batterie d'électrolyte entre les repères de niveau supérieur et inférieur. Durant la période d'utilisation de la motocyclette, veiller à ce que le niveau reste entre ces deux repères.

Avertissement

Lorsque la batterie a déjà fonctionné, il est strictement interdit d'ajouter de l'acide sulfurique dilué. Si le niveau est tombé en dessous du repère inférieur, rajouter de l'eau distillée jusqu'au repère supérieur. Ne jamais utiliser de l'eau du robinet.

Attention

Ne jamais endommager, boucher ou changer la durite de mise à l'air de la batterie. S'assurer que la durite de mise à l'air est raccordée à l'orifice correspondant sur la batterie et que son autre extrémité n'est pas obstruée. La durite de mise à l'air et la batterie doivent être mises en place correctement.

Respecter la polarité de la batterie en reliant le fil rouge à la borne positive (+) et le fil vert à la borne négative (-). Un mauvais branchement endommagera le système de charge et la batterie.

Note :

Au bout des 1 000 premiers km, puis tous les 3 000 km, faire vérifier la capacité de chaque élément de batterie par votre revendeur.

1. Sécurité

1.1. L'électrolyte contient un acide fort et ne doit jamais entrer en contact avec la peau. Pour intervenir sur la batterie, porter des lunettes et des vêtements de sécurité.

- 1.2. En cas de projection d'électrolyte dans les yeux, rincer immédiatement et abondamment à l'eau claire avant de consulter un médecin.
- 1.3. En cas d'injection d'électrolyte, boire une grande quantité d'eau ou de lait, puis du lait ou de l'huile végétale contenant du magnésium.
- 1.4. Tenir hors de portée des enfants.

2. Remplissage de l'électrolyte

Retirer la batterie avant de la remplir d'électrolyte.

Vérifier que l'électrolyte répond aux spécifications du fabricant.

Instructions relatives à l'utilisation d'une batterie sans entretien

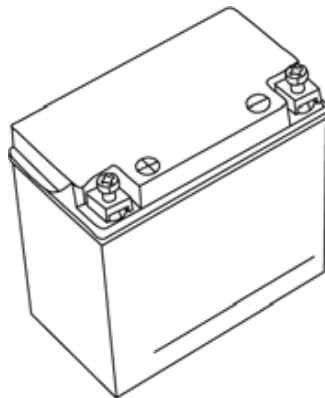

Il n'est pas nécessaire de remplir la batterie d'électrolyte, que ce soit avant ou après son utilisation. Pour prolonger sa durée de vie, la recharger complètement avant de l'utiliser.

Note :

Quel que soit le type de batterie, celle-ci peut se décharger et la puissance délivrée diminuer fortement après une inutilisation prolongée. Après l'avoir retirée du véhicule et l'avoir entièrement rechargée, conserver la batterie dans un lieu frais et bien ventilé.

Si la moto doit ne pas être utilisée pendant une période prolongée, débrancher le fil de la borne négative (-) de la batterie.

Bougie d'allumage

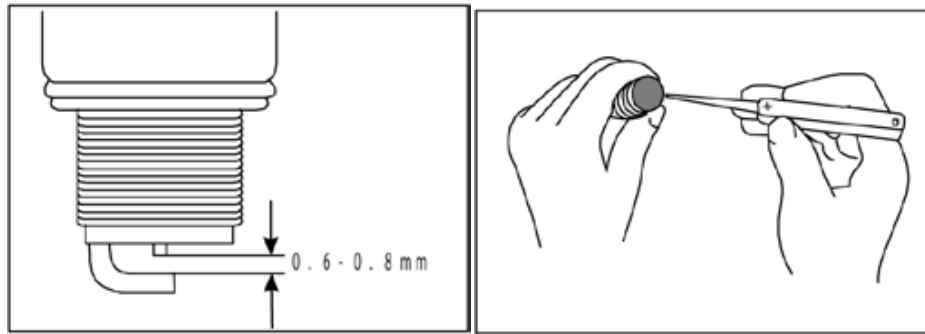

Après avoir parcouru les 1000 premiers kilomètres, puis tous les 3000 km, nettoyer les dépôts de calamine présents sur la bougie en se servant d'une petite brosse métallique ou d'un nettoyeur de bougie. A l'aide d'une jauge d'épaisseur, régler l'écartement des électrodes en conservant une valeur comprise entre 0,6 et 0,8 mm. Remplacer la bougie tous les 6000 km.

Les dépôts de calamine ayant été éliminés, observer la couleur de l'isolateur (en porcelaine) de la bougie pour savoir si celle-ci convient à son usage. Une bougie standard humide ou très sombre doit de préférence être remplacée par un modèle présentant un indice de dissipation thermique inférieur. Une bougie d'allumage est de couleur gris clair ou jaune coton dans des conditions d'utilisation normales. Une bougie extrêmement blanche, voire incandescente, traduit en revanche une surchauffe du moteur. Il est utile, dans ce cas, de la remplacer par un modèle possédant un indice de dissipation thermique supérieur.

Attention

Ne pas serrer la bougie excessivement pour éviter d'endommager le filetage de la culasse. Au moment de la retirer, empêcher la chute d'impuretés dans le moteur par l'orifice de la bougie.

La bougie standard équipant la motocyclette a été sélectionnée avec soin pour s'adapter à des conditions de fonctionnement variées. Si la couleur de la bougie s'avère différente de celle du modèle standard, nous vous recommandons de contacter votre distributeur avant de la remplacer par un modèle convenant à une plage thermique différente. Le choix d'une bougie inadaptée (provenant par exemple d'un autre fabricant) étant susceptible d'endommager gravement le moteur, nous vous invitons par conséquent à vous rapprocher de votre revendeur avant d'opter pour un produit vendu sous une autre marque.

Vérification du niveau d'huile moteur

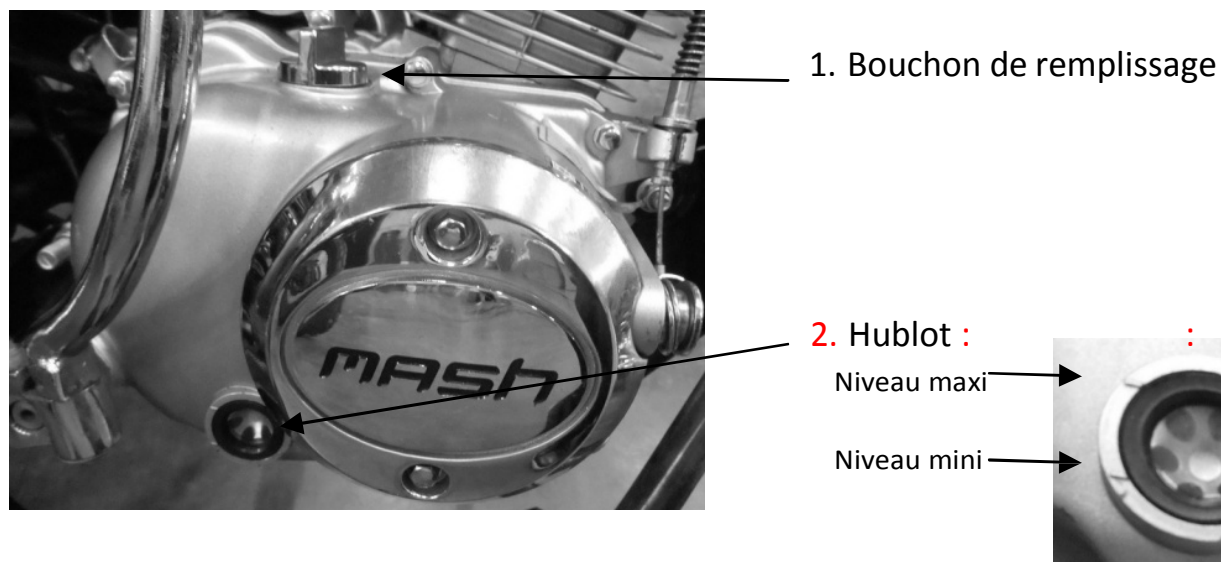

Attention

Les repères du hublot (2) indiquent le niveau d'huile. Si celui-ci est trop bas, ne jamais mettre le moteur en marche. Ajouter de l'huile jusqu'à ce que le niveau atteigne le repère supérieur du hublot.

Changement de l'huile moteur

Changer l'huile moteur et la crépine au bout des 1000 premiers kilomètres, puis tous les 3000 km. Le changement doit intervenir lorsque le moteur est encore chaud, afin de permettre une vidange complète du fluide chaud. Pour cela, procéder comme suit :

1. Immobiliser la motocyclette en la plaçant en position vertical.
2. Enlever le bouchon de remplissage d'huile.



Huile moteur

La longévité du moteur dépend de la qualité de l'huile utilisée, de la fréquence de son remplacement et de la vérification du niveau d'huile.

3. Retirer le bouchon de vidange du couvercle de la crépine (en dessous du moteur) pour effectuer la vidange.

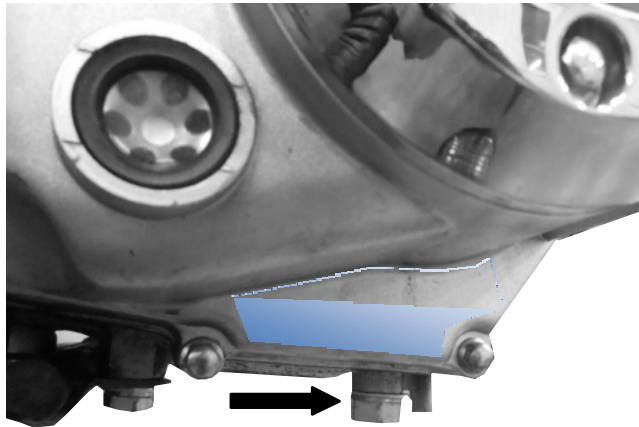

4. Serrer la vis de vidange et remplir le réservoir d'huile en y ajoutant la quantité d'huile nécessaire, avant de resserrer doucement le bouchon supérieur.

Note :

Toujours contrôler le niveau d'huile pour s'assurer que la quantité d'huile soit correcte.

5. Mettre le moteur en marche et le laisser tourner au ralenti pendant quelques instants.
6. Arrêter le moteur et attendre environ une minute avant de contrôler le niveau du fluide avec la jauge à huile. Le niveau doit atteindre le repère supérieur (maximum). Si le niveau est inférieur à ce repère, faire l'appoint.

Attention

Employer de préférence l'huile moteur conseillée dans la section «Recommandations pour l'alimentation en carburant et huile moteur».

Freins

Le frein avant est équipé d'un disque.

Vérifier les freins au bout des 1000 premiers kilomètres, puis tous les 3000 km.

Le bon fonctionnement des freins est capital pour la sécurité de la conduite. Faire procéder à une inspection périodique du système de freinage par le distributeur agréé.

Avertissement

L'efficacité du freinage conditionne la sécurité de l'utilisateur et doit être garantie en permanence.

La réparation du système de freinage ou le remplacement des garnitures doit de préférence être confiée à votre revendeur. Ce dernier dispose en effet d'un outillage complet et de techniques éprouvées pour effectuer ces opérations de manière à la fois économique et sécurisée.

Frein avant

Si la motocyclette est équipée d'un frein à disque à l'avant, le jeu du levier de frein doit être compris entre 5 et 10 mm (mesure effectuée au niveau de la cocotte).

Le circuit de freinage hydraulique doit faire l'objet d'une vérification quotidienne, en procédant comme suit :

1. Vérifier l'absence de fuites au niveau du circuit de freinage de la roue avant.
2. Vérifier l'absence de fuites sur la durite de frein.
3. Vérifier si le levier de frein avant oppose une certaine résistance lorsqu'il est actionné.
4. Vérifier l'état d'usure des garnitures de frein de la roue avant.



Attention :

Les freins à disque font partie d'un système à haute pression. Pour votre sécurité, la périodicité de remplacement et de l'huile hydraulique ne doit pas dépasser l'intervalle spécifié dans le calendrier d'entretien du manuel.

Liquide de frein

Avertissement

Le liquide de frein est toxique. En cas d'ingestion accidentelle, le recracher vigoureusement. En cas de contact avec la peau ou les yeux, rincer abondamment à l'eau claire et consulter immédiatement un médecin.

Attention

Le véhicule fonctionne avec de l'huile hydraulique à l'éthanol. Le mélange avec du silicate ou un fluide à base de pétrole est interdit, sous peine d'endommager gravement le système de freinage. Ne jamais employer du liquide de frein provenant d'un bidon déjà ouvert ou d'un excédent conservé depuis le dernier entretien : le fluide peut en effet avoir absorbé l'humidité. Seul le liquide de frein DOT4 doit être utilisé. Veiller à ne pas faire éclabousser l'huile hydraulique sur la peinture ou les surfaces plastiques pour éviter tout risque de corrosion.

Référence IPONE : brake dot4

Vérifier le niveau du liquide dans le réservoir du liquide de frein, en n'oubliant pas de faire l'appoint si le niveau est trop bas. En dehors de l'usure des garnitures, la diminution du niveau dans le réservoir peut également s'expliquer par l'existence de fuites dans la durite de frein. Le remplissage du réservoir fait partie des opérations importantes dans le cadre de l'entretien périodique du véhicule.

Garnitures de frein



Le contrôle des garnitures se limite pour l'essentiel à la vérification de leur état d'usure par comparaison de leur épaisseur avec la rainure formant repère. La garniture doit être remplacée si elle est usée jusqu'au fond de la rainure.



Avertissement

Ne pas rouler immédiatement après avoir changé la garniture. Appuyer à plusieurs reprises sur le levier de frein pour que la garniture s'étire au maximum, que le ressort du levier revienne dans sa position initiale et que le liquide de frein se répande progressivement dans l'ensemble du circuit.

Contacteur de feu stop avant

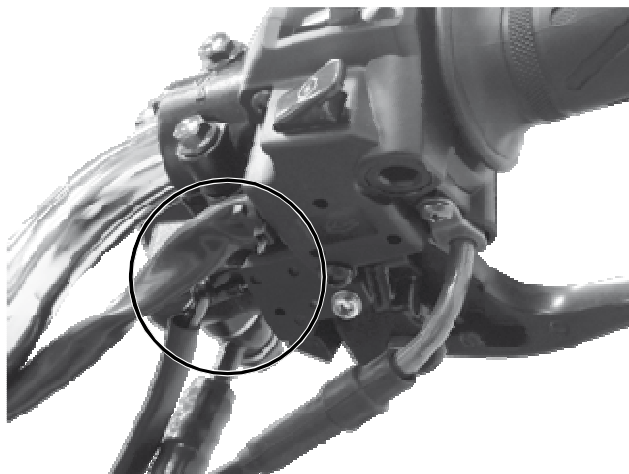

Le contacteur du feu stop avant se situe en dessous du levier de frein. Dévisser la vis, puis déplacer le contacteur, si besoin est dans un sens puis dans l'autre, jusqu'à ce que le feu s'allume à la moindre pression sur le frein (dans tous les cas, avant que le levier ne soit serré au maximum).

Frein arrière

Réglage du frein de la roue arrière

Le frein arrière est un frein à tambour : pour régler la pédale de frein de la roue arrière, mettre la pédale dans la position de conduite la plus confortable en tournant son écrou de réglage. Tourner ensuite l'écrou de réglage (2) de manière à conserver une course (1) comprise entre 20 et 30 mm.

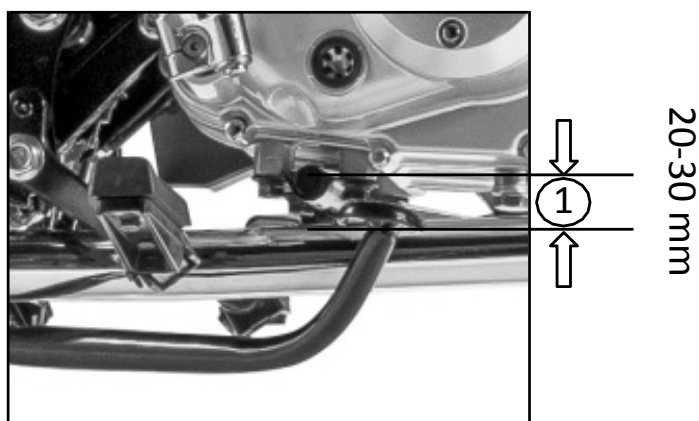

En cas de problème de freinage, vous rapprocher de votre revendeur MASH.

Témoin d'usure des garnitures de frein

La motocyclette est dotée d'un témoin indiquant l'usure des garnitures du frein arrière. Pour le vérifier, procéder ainsi :

1. Vérifier que le frein arrière est correctement réglé
2. Appuyer sur le levier de frein et vérifier la position des repères

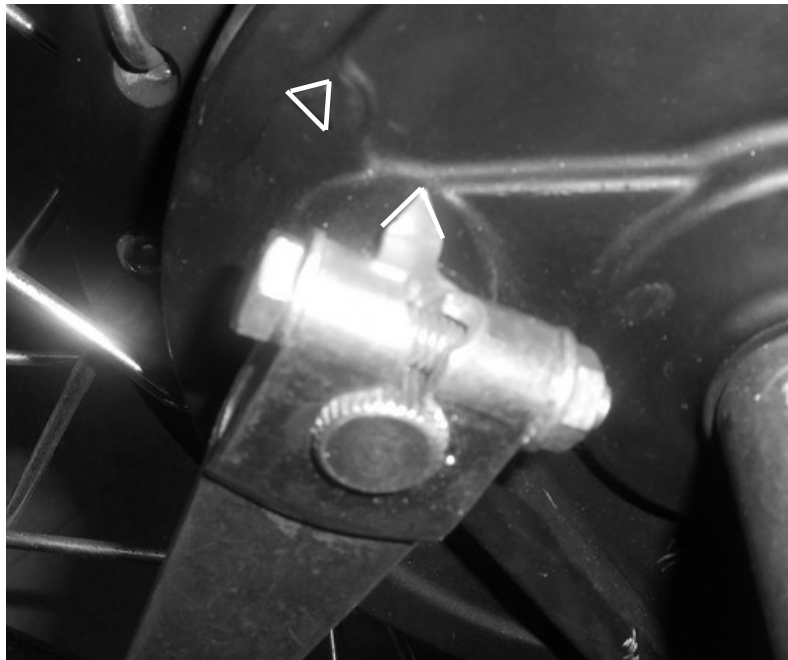

Contacteur de feu stop arrière

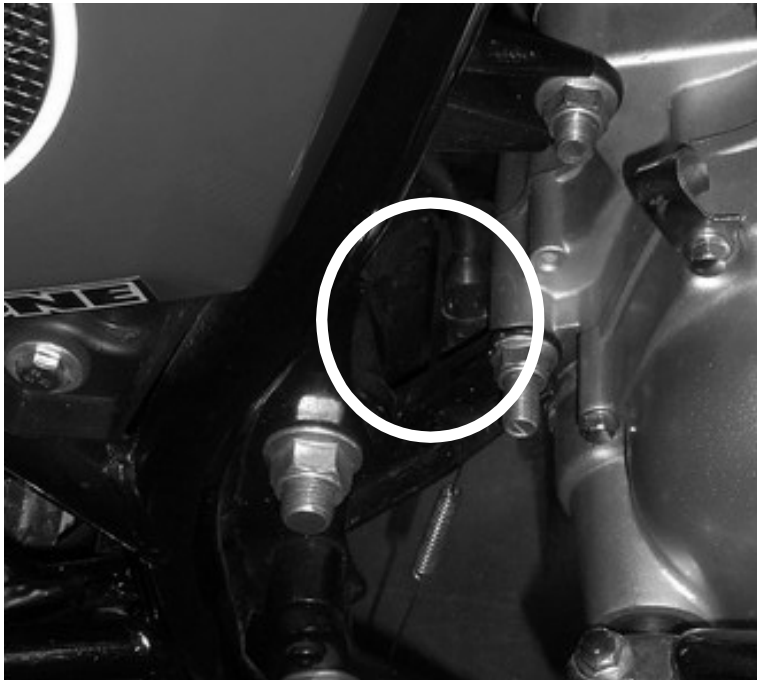

Le contacteur du feu stop arrière se situe sur le côté droit de la motocyclette. Pour régler le contacteur du feu stop arrière, procéder comme suit : Soulever ou abaisser le contacteur de sorte que le feu s'allume à la moindre pression sur la pédale de frein.

Pot d'échappement



Il est conseillé de se maintenir à l'écart du pot d'échappement du véhicule après un long trajet pour éviter tout risque de brûlure.

Fusible

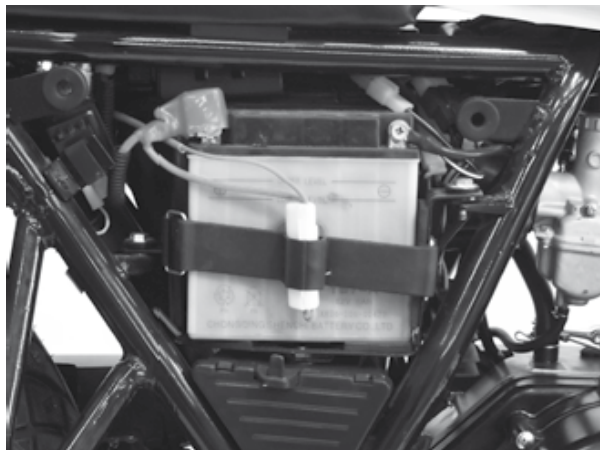

Le boîtier à fusible se situe en dessous du carénage latéral droit. Un seul fusible assure la protection de l'ensemble du circuit électrique. En cas de défaillance de ce dernier, commencer par vérifier si le fusible n'est pas grillé. Dans ce cas, le remplacer par un fusible de rechange (15A) fourni dans le boîtier prévu à cet effet.

Attention

Toujours remplacer un fusible par un autre possédant le calibre spécifié. Ne jamais remplacer un fusible grillé par du papier d'aluminium, un fil métallique ou d'autres éléments. Si le fusible de rechange grille peu après, il est possible que le circuit électrique présente un dysfonctionnement grave. Contacter alors immédiatement votre revendeur.

Remplacement d'une ampoule

Toujours remplacer une ampoule par une autre possédant la même puissance, sous peine de provoquer une surcharge du circuit électrique et d'endommager prématurément l'ampoule.

Attention

Le feu avant comprend généralement un phare à réflecteur. Lors du remplacement de l'ampoule, éviter de toucher le réflecteur pour prolonger sa durée de fonctionnement.

En remettant en place l'ampoule, ne pas serrer excessivement les vis de fixation au risque d'endommager la douille.

Filtre à air

L'obstruction du filtre à air sous l'effet de l'accumulation de poussière est susceptible de réduire la puissance du moteur et d'augmenter la résistance à l'admission, donc par là même d'élever la consommation de carburant. Il est donc important de contrôler son état et de le nettoyer tous les 3000 km. Pour ce faire, observer la démarche suivante :

Attention

Si la motocyclette est utilisée dans des zones poussiéreuses, procéder au contrôle et au nettoyage du filtre à air à intervalles rapprochés par rapport à ceux prescrits dans le tableau d'entretien.

1. Retirer le carénage latéral gauche.
2. Dévisser les vis extérieures du couvercle du filtre à air (1) et retirer le manchon du filtre à air (2).

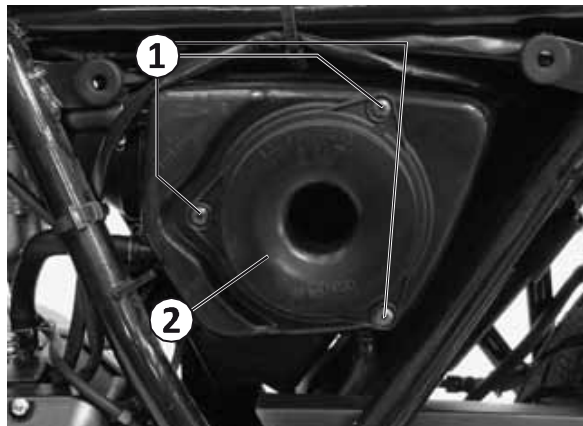

3. Enlever le couvercle de la boîte à air dans lequel se trouve la mousse du filtre à air.
4. Séparer la mousse du couvercle de la boîte à air.

Attention

- En nettoyant le filtre, vérifier qu'il ne soit pas endommagé ; si besoin est, le remplacer.
- Ne jamais mettre le moteur en marche sans avoir préalablement remis en place le filtre à air : cela pourrait aggraver l'usure du moteur.

Nettoyer le filtre en mousse comme suit :

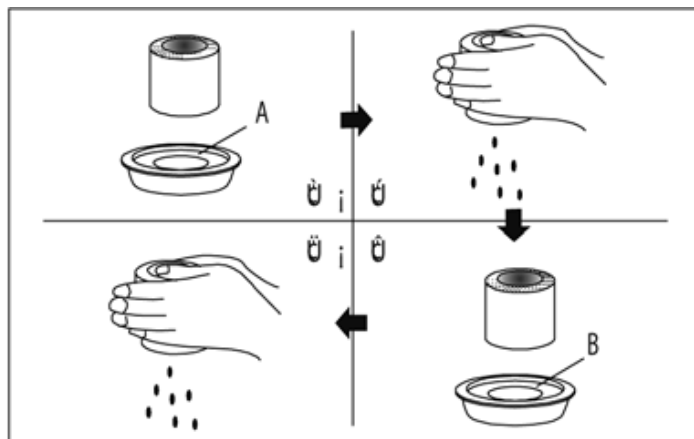

1. Remplir un récipient de taille adaptée d'une solution de nettoyage incombustible. Immerger la mousse dans la solution de nettoyage, puis la rincer.
2. Presser la mousse entre les paumes des mains pour éliminer la solution de nettoyage. Ne jamais tordre le filtre sous peine de l'endommager.
3. Tremper le filtre dans le réservoir d'huile moteur, puis l'essorer pour éliminer l'huile : la mousse doit être légèrement humide.

Référence IPONE : AIRFILTER CLEAN/LIQUIDE FILTER OIL

Attention

Avant et pendant le nettoyage, s'assurer que le filtre soit intact ; s'il présente des fissures, le remplacer.

4. Remettre en place le filtre en procédant dans l'ordre inverse. S'assurer que le filtre est correctement remis en position et parfaitement protégé.

Attention :

Ne jamais mettre le moteur en marche sans avoir préalablement installé le filtre à air. Le nettoyage et le remplacement de ce dernier doivent être effectués plus fréquemment si le véhicule est utilisé dans des zones poussiéreuses. Ne jamais mettre le moteur en marche sans avoir préalablement remis en place le filtre à air : cela pourrait aggraver l'usure du moteur. L'efficacité du filtre à air conditionnant pour partie la longévité du moteur, il est donc essentiel de s'assurer de son bon état.

Carburateur

La stabilité du carburateur est un facteur primordial de performance du moteur. Avant de quitter l'usine, le carburateur a subi des réglages garantissant un fonctionnement idéal : il est donc conseillé de n'en apporter aucun autre. Noter que le réglage du carburateur s'effectue en ajustant le jeu du câble d'accélérateur et la vitesse de ralenti du moteur. Le réglage doit intervenir au bout des 1000 premiers kilomètres, puis tous les 3000 km, en respectant les étapes suivantes.

Réglage de la vitesse de ralenti du moteur

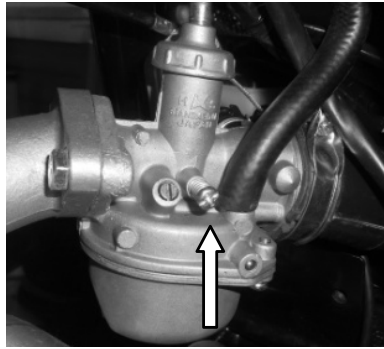

1. Mettre le moteur en route et le laisser chauffer pendant une durée suffisante sans charge
2. Fermer l'accélérateur. Tourner la vis de réglage du ralenti de manière à conserver un régime égal à 1400 ± 100 tr/min.

Attention

Le réglage de la vitesse de ralenti doit être effectué une fois le moteur parfaitement chaud.

Réglage du jeu du câble d'accélérateur

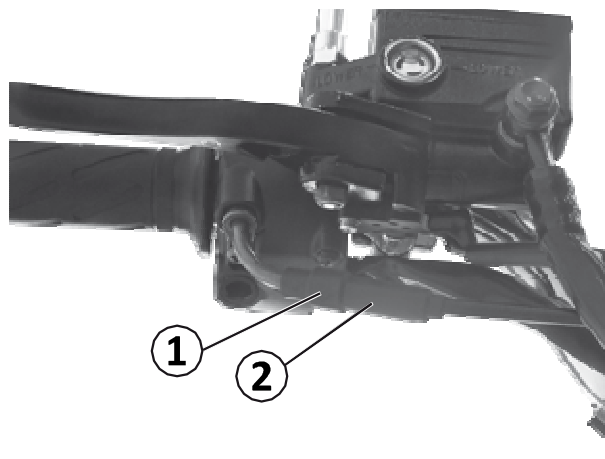

1. Contre-écrou 2. Ecrou de réglage

1. Desserrer le contre-écrou.
2. Faire tourner l'écrou de sorte que le jeu du câble soit compris entre 0,5 et 1,0 mm.
3. Une fois le réglage effectué, resserrer le contre-écrou.

Attention

Lorsque le jeu du câble d'accélérateur a été réglé, vérifier le bon fonctionnement de la poignée des gaz. Le réglage n'aura aucun effet sur la vitesse de ralenti du moteur, et la poignée reviendra automatiquement en position fermée.

Réglage de l'embrayage (garde)

Le réglage de l'embrayage s'effectue en ajustant la tension du câble d'embrayage. Avant de débrayer en appuyant sur le levier d'embrayage, le jeu du câble, mesuré au niveau du levier d'embrayage, doit normalement être égal à 4 mm. Si la valeur mesurée est différente, procéder au réglage comme suit.

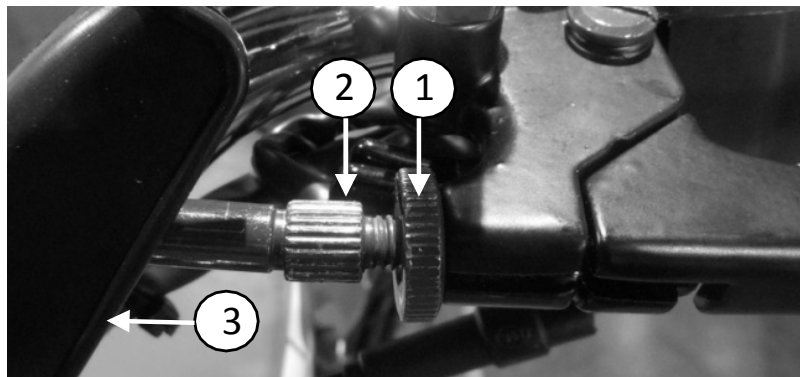

Desserrer l'écrou (1) et ajuster la tension en tournant l'anneau de tension du levier (2) dans le sens horaire. Une fois le réglage effectué, resserré le contre-écrou (1), puis les envelopper avec le manchon en caoutchouc (3).

Réglage de la chaîne de transmission

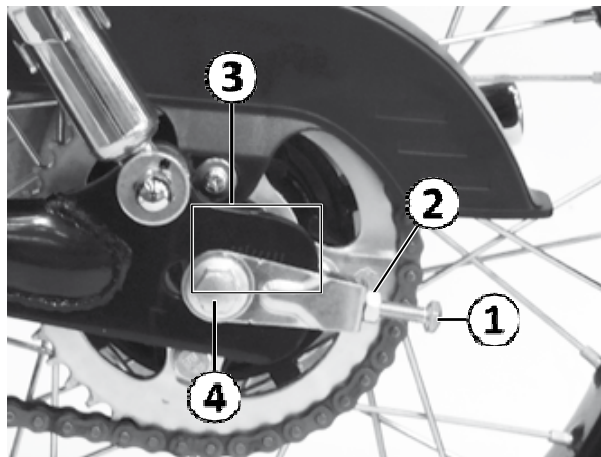

- 1.** Boulon de réglage **2.** Contre-écrou
3. Repère d'alignement **4.** Ecrou de l'axe de la roue arrière

Pour effectuer le réglage :

1. Immobiliser la motocyclette sur sa béquille latérale.
2. Desserrer l'écrou de l'axe de la roue arrière.
3. Desserrer le contre-écrou.
4. Tourner le boulon de réglage vers la gauche ou vers la droite pour obtenir le réglage souhaité.

Note :

Lors de l'installation d'une nouvelle chaîne, un contrôle des pignons s'impose. Les remplacer si nécessaire.

La tension de la chaîne de transmission doit être réglée tous les 1000 km de sorte que sa flèche soit comprise entre 20 et 30 mm.

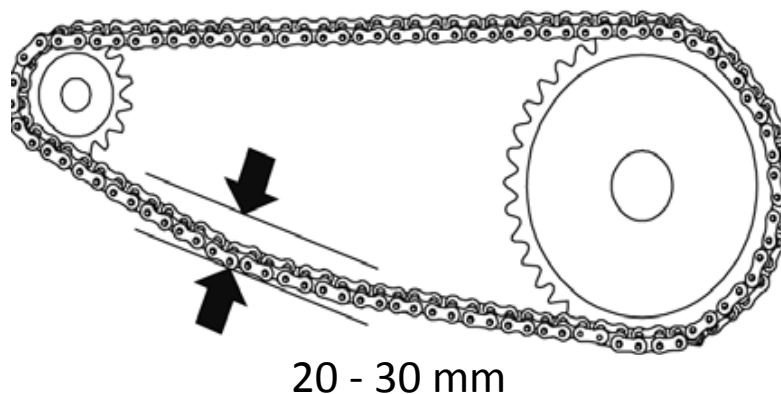

20 - 30 mm

Attention

La partie fermée (arrondie) du clip d'attache rapide de la chaîne doit être orientée dans le sens de rotation de la chaîne.

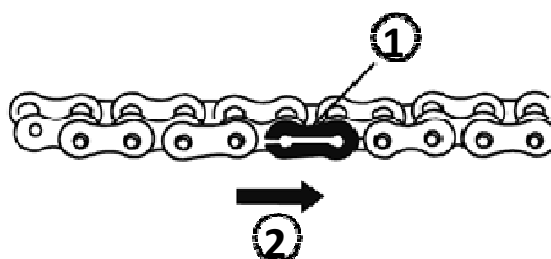

1. Clip d'attache rapide de la chaîne 2. Sens de rotation

Nettoyage et lubrification de la chaîne de transmission

L'accumulation de salissures sur la chaîne de transmission peut aggraver son usure ainsi que celle des pignons. Il est donc fortement recommandé de nettoyer la chaîne tous les 1000 km en utilisant un solvant de nettoyage, puis de la graisser avec un lubrifiant spécial ou de l'huile moteur.

Référence : IPONE: Chain Clean / Spray Chain.

Pneus

Vérifier la pression des pneus et leurs sculptures au bout des 1000 premiers kilomètres, puis tous les 3000 km. En plus d'un contrôle périodique, prendre l'habitude de vérifier de temps à autre la pression des pneus pour prolonger leur durée de vie et garantir une sécurité maximale.

Pression des pneus

Une pression insuffisante peut aggraver l'usure des pneus et nuire à la stabilité du véhicule : en particulier, les changements de direction peuvent s'avérer plus difficiles. A l'inverse, une pression excessive, en réduisant la surface de contact entre les pneus et la chaussée, accroît le risque de dérapage, voire de perte de contrôle du véhicule. C'est pourquoi il est nécessaire que la

pression des pneus reste à l'intérieur des limites spécifiées. Le réglage de la pression des pneus doit être effectué à froid, avant de rouler.

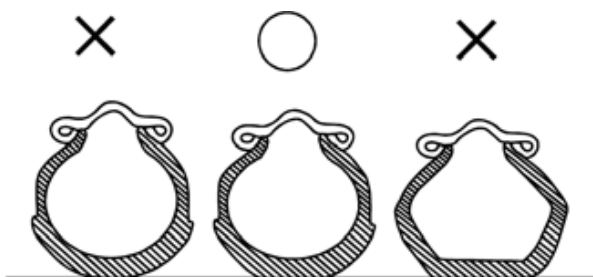

Pressions 125cc : Avant - 1,80kg / Arrière - 2,00 kg

Sculptures de la bande de roulement

La conduite d'une motocyclette équipée de pneus usés compromet sa stabilité et s'accompagne d'un risque accru de perte de contrôle. Si la profondeur des sculptures de la bande de roulement de la roue avant est inférieure ou égale à 1,6 mm, il est conseillé de faire remplacer le pneu. Cette opération s'impose également pour le pneu arrière si la profondeur des sculptures de la roue arrière est inférieure ou égale à 2 mm.

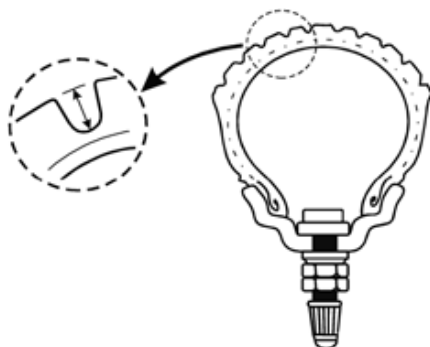

Avertissement

L'emploi de pneus différents des modèles standard pouvant être à l'origine de problèmes, il est fortement conseillé de rouler avec des pneus identiques à ceux d'origine.

Le respect de la pression recommandée pour le gonflage des pneus est capital, il détermine directement les performances du véhicule et la sécurité de conduite. Vérifier l'usure et la pression des pneus de temps en temps.

Chapitre 9

Réduction de la pollution

Pour limiter les émissions polluantes et les nuisances sonores, rester attentif aux points suivants :

- Utiliser un lubrifiant selon recommandation MASH.
- Utiliser de l'essence sans plomb 95 ou 98.

Ne pas utiliser de carburant E10.

- Vérifier le niveau sonore

Chapitre 10

Dépannage

Dans l'impossibilité de démarrer le moteur, examiner chacun des points suivants pour déceler la cause du problème.

1. Vérifier si le réservoir est rempli de carburant.
2. Vérifier l'écoulement du carburant entre le robinet d'essence et le carburateur.
3. Débrancher le tuyau d'arrivée d'essence du carburateur et tourner le robinet d'essence en position ouverte. Vérifier si le carburant s'écoule du tuyau.
4. Si tel est le cas, passer à l'étape suivante pour vérifier le dispositif d'allumage.

Avertissement

Ne jamais laisser s'écouler le carburant. Le recueillir dans un récipient. L'écarter du moteur chaud et du tuyau d'échappement. Pendant le fonctionnement, se tenir à distance de toute flamme ou source de chaleur.

Il est strictement interdit de fumer au moment de vérifier le système d'alimentation en carburant. Réaliser l'opération dans un lieu suffisamment grand pour être à son aise.

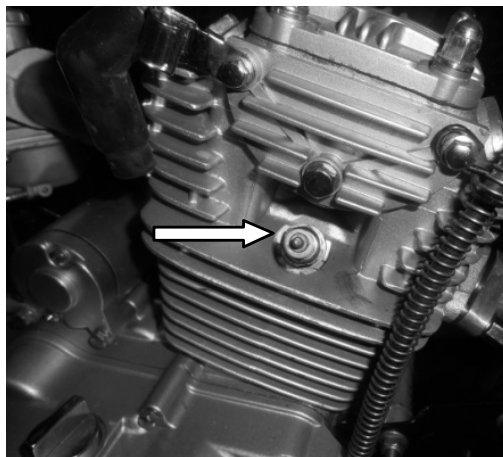

1. Retirer la bougie d'allumage et la relier à son câble haute tension.
2. Tourner la clé de contact en position **ON**, le coupe-circuit du moteur en position  Placer la bougie à proximité du moteur, et démarrer celui-ci. Si le dispositif d'allumage fonctionne correctement, des étincelles bleues se mettent à jaillir entre les électrodes de la bougie ; dans le cas contraire, faire appel à votre revendeur en vue d'une réparation.

Avertissement

Ne pas réaliser l'opération précédente en fixant la bougie d'allumage à proximité du carburateur, sous peine de provoquer un incendie lié à la combustion du carburant vaporisé dans le cylindre.

Pour éviter l'électrocution, il est recommandé de mettre en contact l'élément métallique de la bougie d'allumage avec la partie métallique du moteur de la motocyclette. Pour éviter le risque de décès par électrocution, il est interdit aux personnes souffrant de maladies cardiaques de réaliser cette opération.

Arrêt du moteur

1. Vérifier le niveau de carburant dans le réservoir.
2. Vérifier l'état de la bougie d'allumage.
3. Vérifier le fonctionnement du moteur en l'absence de charge.

Note :

Il est conseillé de consulter au préalable votre revendeur avant toute opération de dépannage. Si la garantie n'a pas encore expiré, contacter immédiatement votre revendeur avant de procéder soi-même à une réparation. Toute manipulation non autorisée au cours de la période de garantie invalidera les prestations prévues par cette dernière.

(Se rapporter au carnet de garantie fourni par le revendeur agréé MASH.)

Tableau de diagnostic des pannes

		Problème	Cause	Remède
Le moteur ne démarre pas ou cale	Il y a du carburant dans le carburateur	Absence de carburant dans le carburateur	<ul style="list-style-type: none"> • Absence de carburant dans le réservoir • Fermeture du robinet d'essence • Obstruction du robinet d'essence • Obstruction de l'orifice de l'aiguille d'injection de la chambre du flotteur • Obstruction de l'orifice de giclage principal 	<ul style="list-style-type: none"> • Remplir le réservoir • Ouvrir le robinet • Nettoyer le réservoir et le robinet d'essence • Démontez et nettoyez le carburateur • Démontez et nettoyez le carburateur
		Allumage normal dans le câble de haute tension, absence d'allumage dans la bougie	<ul style="list-style-type: none"> • Encrassement de la bougie d'allumage par l'huile • Bris du noyau magnétique de la bougie ou d'une/des électrode(s) • Présence de dépôts carbonés sur les électrodes de la bougie • Ecartement incorrect des électrodes de la bougie 	<ul style="list-style-type: none"> • Extraire, nettoyer et sécher la bougie • Remplacer la bougie • Eliminer les dépôts carbonés • Régler l'écartement
		Allumage normal dans la bougie, compression du cylindre insuffisante	<ul style="list-style-type: none"> • Fuite du joint de culasse • Défaut de serrage de la bougie d'allumage • Grippage des segments du piston • Usure excessive du piston ou cassure d'un ou de plusieurs segments de piston • Usure avancée du cylindre • Fuite du conduit d'admission • Détérioration du joint du vilebrequin 	<ul style="list-style-type: none"> • Resserrer la vis ou remplacer le joint • Resserrer la bougie d'allumage • Eliminer les dépôts de carbone recouvrant les segments du piston et leur rainure • Remplacer le piston ou certains de ses segments • Remplacer le corps du cylindre • Resserrer ou remplacer la partie en caoutchouc • Remplacer le joint

Anomalie de fonctionnement du moteur	Bruit anormal du moteur	<ul style="list-style-type: none"> • Usure avancée du cylindre et du piston • Usure avancée des roulements à aiguilles du pied et de la tête de bielle • Allumage prématuré • Accumulation excessive de dépôts carbonés dans la chambre de combustion • Surchauffe de la bougie d'allumage 	<ul style="list-style-type: none"> • Remplacer le corps du cylindre et le piston • Remplacer les roulements et les pièces auxiliaires • Régler le temps d'allumage • Eliminer les dépôts carbonés • Remplacer la bougie
	Instabilité de fonctionnement du moteur	<ul style="list-style-type: none"> • Présence d'eau ou de salissures dans le carburateur • Encrassement du circuit d'admission du carburant • Fuite au niveau du carter • Fuite du raccord entre le carburateur et le moteur • Richesse excessive ou insuffisante du mélange gazeux 	<ul style="list-style-type: none"> • Nettoyer le carburateur • Nettoyer ou remplacer le tuyau d'arrivée d'essence • Remplacer le joint • Resserrer la vis • Régler le carburateur
	Surchauffe du moteur	<ul style="list-style-type: none"> • Conduite prolongée à bas régime • Conduite (prolongée ou non) en surcharge • Richesse excessive ou insuffisante du mélange gazeux • Utilisation d'une huile moteur non recommandée ou insuffisance du niveau de l'huile de transmission • Patinage de l'embrayage • Excès de tension de la chaîne • Défaut de desserrage des freins 	<ul style="list-style-type: none"> • Changer de rapport et contrôler la durée • Contrôler la charge et s'arrêter de temps à autre pour laisser refroidir le moteur • Régler le carburateur • Remplacer le fluide par de l'huile moteur recommandée en remplissant jusqu'au repère du carter de boîte de vitesses • Régler la course ou remplacer l'embrayage, les garnitures de friction et le ressort • Régler la tension • Régler le jeu du levier de frein

En cas de panne, pour un diagnostic précis, se rapprocher d'un revendeur agréé MASH.

Chapitre 11 : Remisage et nettoyage

Remisage

L'inutilisation prolongée de la motocyclette pendant l'hiver ou une autre saison impose des opérations spécifiques nécessitant des matériaux, équipements et techniques adaptés.

Motocyclette

Si la moto n'est pas utilisée pendant une période prolongée, effectuer les opérations suivantes avant son remisage : Laver la motocyclette et la stabiliser avec sa béquille latérale sur un sol dur et plat. Faire pivoter le guidon vers la gauche et bloquer la direction. Retirer la clé de contact. Choisir un emplacement adapté à un remisage de longue durée pour la sécurité du deux-roues. Avant de le réutiliser, procéder à une inspection complète pour vérifier les performances de l'ensemble des pièces.

Carburant

Avant d'immobiliser la motocyclette, vider le réservoir de carburant : l'essence est en effet hautement inflammable, et peut même devenir explosive dans certaines conditions. Ne jamais laisser la motocyclette à proximité d'une source de chaleur. Ne jamais la garer dans un lieu abritant des matières très inflammables (grains, charbon, coton, etc.) : le carburant du réservoir pourrait déclencher un incendie en entrant en contact avec les flammes.

Pneus

Gonfler les pneus à la pression normale. Maintenir propre leur surface. Eviter l'exposition durable à la lumière directe du soleil ou à l'humidité. Eviter toute mise en contact des pneus avec les solutions corrosives (acides, alcalins et huile).

Batterie

En cas d'inutilisation prolongée, retirer la batterie et la recharger complètement avant de la stocker en lieu sûr et hors de portée des enfants. La recharger ensuite une fois par mois l'été, une fois tous les deux mois l'hiver. Si la batterie reste en place pendant une longue durée, procéder à sa recharge une fois par mois.

Le remisage et ses étapes

Si la motocyclette est équipée d'une batterie conventionnelle, vérifier le niveau d'électrolyte une fois par mois. Si le niveau de fluide est bas, faire rapidement l'appoint avec de l'eau distillée ou de l'eau pure jusqu'au repère supérieur. (Ne jamais utiliser l'électrolyte ou l'eau du robinet)

Préserver la propreté de la batterie à tout moment. Un risque de corrosion existe en cas d'éclaboussure d'électrolyte sur la carrosserie du véhicule ou sur les bornes et les fils de la batterie. Si cette situation se produit, rincer immédiatement à l'eau claire et appliquer une couche de graisse après séchage. Un manque de puissance peut entraîner des difficultés au démarrage, réduire le niveau sonore de l'avertisseur et empêcher le fonctionnement des clignotants. Recharger alors immédiatement la batterie pendant 15 à 20 heures. Noter que l'entreposage prolongé d'une batterie déchargée est susceptible de l'endommager.

Une batterie a atteint sa durée maximale de fonctionnement si : ses bornes sont recouvertes d'un dépôt blanc ; elle délivre une puissance faible ; le volume d'électrolyte est inférieur au repère minimal et, dans chacun des cas précédents, si ses performances ne peuvent être restaurées après un entreposage de longue durée, même après recharge.

Réutilisation après remisage : la marche à suivre

1. Nettoyer entièrement la motocyclette.
2. Retirer la bougie d'allumage ; appuyer sur le démarreur pour laisser tourner le moteur quelques instants avant de réinstaller la bougie.
3. Remettre la batterie enplace.

Note :

Ne pas oublier de relier le pôle positif avant le pôle négatif.

4. Gonfler les pneus à la pression indiquée dans la section correspondante du présent manuel.
5. Lubrifier l'ensemble des pièces le nécessitant en procédant de la manière indiquée dans ce manuel.
6. Observer les consignes données dans la section 6 "Inspection avant la conduite" avant de prendre la route.

Nettoyage

Un nettoyage fréquent et régulier est une partie essentielle de l'entretien de votre moto. L'exposition aux éléments naturels (brise marine, eau de mer, boues, poussières...) et aux aditifs antidérapant rependus sur les chaussées en périodes hivernales, peuvent être source de vulnérabilité des composants de votre moto. Corrosion et rouille peuvent apparaître même sur des pièces de bonnes qualités. L'entretien adéquat et les nettoyages réguliers de votre véhicule permettront de prolonger l'aspect d'origine de celui-ci mais aussi, sont indispensables afin de conserver les droits de la garantie.

Précautions Avant Nettoyage :

Moteur froid, protéger la sortie d'échappement avec une protection adaptée (exemple : sachet plastique) afin d'éviter que l'eau ne rentre à l'intérieur.

Les éléments électriques exposés devront être recouverts d'un sachet plastique. Vérifier que les couvercles et capuchons soient correctement positionnés.

A l'aide d'un dégraissant et d'une brosse douce, éliminer les taches importantes qui pourraient se trouver sur le carter moteur en veillant à ne jamais en appliquer sur les pignons, la chaîne de transmission, les joints et les axes de roue. Un rinçage des résidus et du dégraissant sera à faire à l'eau.

Nettoyage :

Les nettoyeurs trop acides ou agressifs sont déconseillés pour le lavage de la moto. Notamment au niveau des axes, roulements, leviers, pivots, des roues et des rayons. Si toutefois il est nécessaire d'en utiliser pour des taches tenaces, respecter les consignes et temps d'application du produit. Nous vous recommandons de pulvériser un produit anticorrosion sur ces éléments après avoir rincé abondamment à l'eau.

Les pièces en plastique et les pare brise (pour les véhicules équipés) seront à nettoyer de préférence à l'eau en utilisant une éponge ou un chiffon doux. Seul un détergent doux pourra être utilisé si certaines pièces plastiques ne peuvent être nettoyées correctement. Rincer abondamment le produit utilisé : mal rincé il pourrait endommager les pièces en plastique. L'utilisation de tous autres produits sur les pièces en plastique est formellement déconseillée (diluants, dissolvants, essence, antigels, nettoyant abrasif...).

△ Attention, Précautions particulières : Ne pas utiliser de nettoyeur haute pression ou jet vapeur : Eviter de diriger le jet d'eau près des éléments suivants : des instruments de bord, les cylindres et étriers de frein, sous le réservoir de carburant, chaîne de transmission, roulements de colonne de direction, les joints, la boîte à air, les roulements de roue ou de bras oscillant, tous les éléments électriques ainsi que les mises à l'air. Les infiltrations d'eau pourraient endommager ces éléments.

Après utilisation dans des conditions normales : décroiser à l'eau tiède mélangée à un détergent doux à l'aide d'une éponge douce puis rincer abondamment. Un chiffon humide déposé quelques minutes sur les pièces ayant des taches plus tenaces et des insectes, permettra de décoller les saletés en douceur.

Après utilisation sous la pluie, à proximité de la mer ou sur des routes salées : Nettoyer la moto à l'eau froide additionnée de détergent doux : ne pas utiliser d'eau chaude, celle-ci augmenterait l'action corrosive du sel. Protéger le véhicule de la corrosion en vaporisant un produit anticorrosion sur toutes surfaces métalliques, chromées ou nickelées.

Après nettoyage :

Sécher les éléments de carrosserie à l'aide d'une peau de chamois ou d'un papier absorbant doux. Après avoir été séchée avec un chiffon jetable à usage unique, la chaîne de transmission devra être lubrifiée avec un lubrifiant spécifique pour éviter que celle-ci ne rouille.

Il est conseillé de frotter les éléments chromés ou en acier inoxydable (y compris le système d'échappement) avec un produit d'entretien pour chrome.

Un produit anticorrosion sera à vaporiser sur toutes surfaces métalliques, chromées ou nickelées. Lubrifiez les axes pivots, boulons et écrous.

Appliquer de la cire sur toutes les parties peintes.

△ Attention, Précautions particulières :

Ne jamais utiliser de produits lubrifiants ou gras sur les éléments de freinage. Ceci pourrait diminuer l'efficacité du freinage et causer un accident.

Toujours utiliser un dégraissant spécifique pour les systèmes de freinage.

Les droits d'auteur rattachés au présent manuel et son interprétation ultime nous appartiennent. En aucun cas, ce document ou l'une de ses parties ne peut être reproduit ni cité sans notre autorisation écrite préalable.

Toutes les informations, descriptions, illustrations et spécifications y figurant reflètent l'état de nos connaissances au moment de la publication. Nous nous réservons cependant le droit de modifier le présent manuel à tout moment dans l'éventualité d'améliorations ou autres changements.

Les spécifications et paramètres du produit sont par ailleurs susceptibles d'être modifiés sans préavis !

La configuration du produit et la disponibilité des pièces de rechange peut varier en fonction du pays ou de la zone géographique. Pour en savoir plus à ce sujet, veuillez consulter votre distributeur local!

Distributeur local : SIMA
Z.A. les Bonnes Filles Levernois
21200 - BEAUNE



MASH[®]

DREAM MASHINE

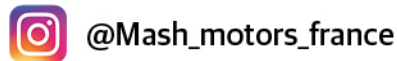

Votre revendeur

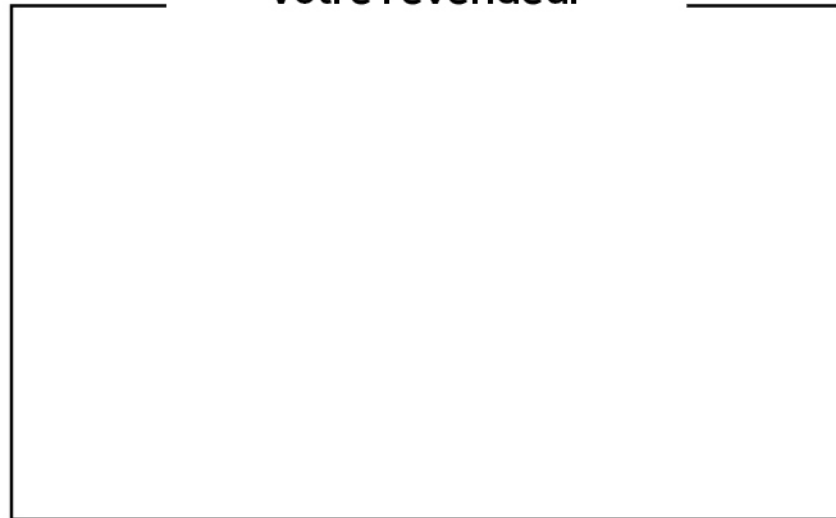

www.mash-motors.fr



Mash préconise